

Посібник з установки та технічного обслуговування

Дане керівництво призначене для систем, встановлених в Україні

UA

PIGMA GREEN EVO

НАСТІННИЙ КОНДЕНСАЦІЙНИЙ КОТЕЛ



25
30
35

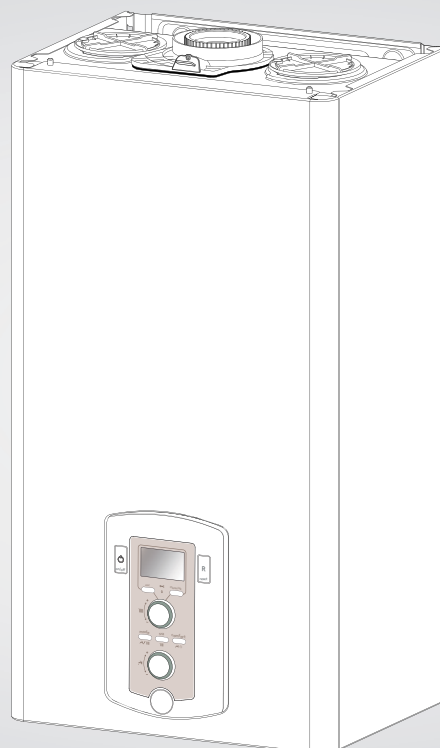

V00





















V000000042000016810021200000000



Chaffoteaux

Загальні положення	3
Правила безпеки	3
Попередження	4
Попередження перед установленням.....	4
Розташування котла	4
Промивання контуру опалення.....	5
Підлогове опалення («Тепла підлога»).....	5
Маркування CE	5
Приєднання димоходу.....	6
Підключення димоходу/повітроводу.....	6
Підключення до електричної мережі.....	6
Опис котла	7
Загальний вигляд	7
Гідравлічна схема	7
Розміри	8
Мінімальні відстані	8
Настановний шаблон.....	9
Встановлення	10
Гідравлічні з'єднання.....	10
Монтаж гідравлічного комплекту.....	10
Промивання контуру опалення.....	10
Залишковий тиск при Δt 20 °C.....	10
Монтаж котла	11
Запобіжний клапан.....	11
Відведення конденсату.....	12
Приєднання димоходу.....	12
Типи і довжини трубопроводів подачі повітря і відведення продуктів згоряння	13
Типи димоходів/повітроводів.....	13
Підключення до електричної мережі.....	14
Підключення додаткових пристроїв	14
Приєднання термостата приміщення.....	14
Електрична схема.....	15
Пуск в експлуатацію	16
Початкові процедури	16
Панель керування.....	16
Дисплей	17
Порядок пуску в експлуатацію.....	17
Перше вмикання.....	18
Режим автоматичного примусового видалення повітря.....	18
Регулювання	19
Процедура контролю процесу горіння.....	19
Регулювання максимальної потужності системи опалення.....	20
Перевірка потужності в режимі розпалення.....	20
Регулювання затримання розпалення	20
Зведена таблиця параметрів за типами газу	21
Зміна типу використовуваного газу.....	21
Відображення - регулювання - діагностика	22
Режим SRA (автоматичний режим)	28
Захисні функції	29
Захисне вимикання	29
Аварійне вимикання	29
Відображення несправностей.....	29
Таблиця кодів несправностей.....	29
Функція захисту від замерзання.....	30
Технічне обслуговування	31
Доступ до внутрішніх елементів	31
Загальні рекомендації.....	32
Очищення сифона	32
Перевірка роботи.....	32
Зливання води	32
Навчання користувача.....	32
Символи на заводській табличці.....	33
Технічні характеристики	34

Правила безпеки

-  Перелік умовних позначок:
Недотримання цього попередження може призвести до нещасних випадків, у деяких ситуаціях навіть смертельних.
-  Недотримання цього попередження може призвести до пошкоджень майна, у деяких ситуаціях навіть серйозних, і завдати шкоди хатнім тваринам і рослинам.
-  **Агрегат слід кріпити на міцну стіну** не піддану вібраціям.
При свердлінні стіни не пошкодьте існуючу електропроводку або труби.
-  Удар струмом при контакті із проводами під напругою
-  Вибух, пожежа або отруєння газом у разі його витікання з пошкодженого газопроводу.
-  Пошкодження існуючих систем.
Затоплення – витікання води з пошкоджених труб.
Для електропроводки використовуйте проводи належного перетину.
-  Займання через перегрів при проході струму проводами меншого перетину.
Охороніть труби та електричні проводи, щоб уникнути їх пошкодження.
-  Удар струмом при контакті із проводами під напругою.
-  Вибух, пожежа або отруєння газом у разі його витікання з пошкодженого газопроводу.
-  Затоплення – витікання води з пошкоджених труб.
Перевірте, щоб приміщення, де встановлюється агрегат і пристрої, з якими він з'єднується, відповідало чинним нормативам.
-  Удар струмом при контакті з неправильно встановленими проводами під напругою.
-  Вибух, пожежа або отруєння токсичними газами через неправильно встановлену вентиляцію або димохід.
Пошкодження агрегату через неправильні умови його експлуатації.
Використовуйте придатні інструменти або ручні прилади (особливо необхідно перевірити, щоб інструмент не був пошкоджений, щоб його рукоятка була цілою і міцно прикріпленою), правильно використовуйте інструменти, уникайте їхнього падіння, прибирайте інструменти на місце після їхнього використання.
-  Нещасні випадки від осколків або шматків, що відлітають, вдихання пилу, удари, порізи, уколи, подрапини.
-  Пошкодження агрегату або розташованих поруч предметів осколками, що відлітають, ударами, порізами.
Використовуйте придатні електричні інструменти (особливо необхідно перевірити, щоб провід електроживлення і штепсельна вилка не були пошкоджені, і щоб деталі, які мають обертальний або поступальний рух, були міцно прикріплені), правильно використовуйте інструмент, не загороджуйте проходи проводами електроживлення, беріть інструмент від падіння, після використання від'єднайте від електричної розетки і приберіть на місце.
-  Нещасні випадки від осколків або шматків, що відлітають, вдихання пилу, ударів, порізів, уколів, подрапин, шуму, вібрацій.
-  Пошкодження агрегату або розташованих поруч предметів осколками, що відлітають, ударами, порізами.
Перевірте, щоб переносні драбини були міцно встановлені на підлогу, щоб вони були розраховані на відповідне навантаження, щоб сходинки не були пошкоджені й не були слизькими, щоб ніхто не зрушив драбину з людиною на ній, щоб хто-небудь страхував унизу.
-  Падіння або защемлення (розкладні драбини).
Перевірте, щоб багатоярусні драбини були міцно встановлені, щоб вони були розраховані на відповідне навантаження, сходинки не були пошкоджені й не були слизькими; драбину має бути оснащено поруччям уздовж підйому і захисним бар'єром на платформі.
-  Небезпека падіння
Перевірте, щоб у процесі виконання робіт на висоті (як правило вище двох метрів від підлоги) були передбачені захисні бар'єри в робочій зоні або персональні страхувальні троси, щоб уникнути

-  падіння, а також перевірте, щоб унизу не перебувало небезпечних предметів у випадку падіння, і щоб у випадку падіння внизу були пристосування або предмети для амортизації.
-  Небезпека падіння
Перевірте, щоб у робочій зоні були передбачені належні гігієнічні та санітарні умови: освітлення, вентиляція, міцність конструкцій.
-  Небезпека ударів, падіння тощо.
Охороніть агрегат і прилеглі зони відповідним захисним матеріалом.
-  Пошкодження агрегату або розташованих поруч предметів осколками, що відлітають, ударами, порізами.
Переміщайте агрегат з відповідною обережністю і захисними пристосуваннями.
-  Пошкодження агрегату або розташованих поруч предметів ударами, порізами, стисканням.
Для виконання робіт надягніть захисний спец. одяг.
-  Нещасні випадки від ударів струмом, від осколків або шматків, що відлітають, вдихання пилу, ударів, порізів, уколів, подрапин, шуму, вібрацій.
Розташуйте матеріали та інструменти таким чином, щоб їхнє використання було зручним і безпечним, уникайте скупчення матеріалів, які можуть розсипатися або впасти.
-  Пошкодження агрегату або розташованих поруч предметів ударами, порізами, стисканням.
Роботи всередині агрегату слід виконувати з дотриманням обережності, щоб уникнути випадкових ударів об гострі виступи.
-  Небезпека порізів, уколів, подрапин.
Відновіть усі захисні пристрої та функції керування, порушені ремонтом агрегату, і перевірте їхню справність перед вмиканням агрегату.
-  Вибух, пожежа або отруєння токсичними газами через витікання газу або через неправильне видалення продуктів згоряння.
-  Пошкодження або блокування агрегату через його функціонування без контрольних пристроїв.
Не виконуйте жодного обслуговування, не перевірявши відсутність витікання газу за допомогою спеціального приладу.
-  Вибух або пожежа через витікання газу з пошкодженого чи від'єданого газопроводу або через пошкоджені чи від'єдані комплектуючі.
Не виконуйте жодного обслуговування, не перевірявши відсутність вільного полум'я або джерел запалення.
-  Вибух або пожежа через витікання газу з пошкодженого чи від'єданого газопроводу або через пошкоджені чи від'єдані комплектуючі.
Перевірте, щоб повітроводи вентиляції та димоходи не були засмічені.
-  Вибух, пожежа або отруєння токсичними газами через витікання газу або через неправильну вентиляцію або видалення продуктів згоряння.
Перевірте, щоб димохід не мав витоків.
-  Отруєння токсичними газами через неправильне видалення продуктів згоряння.
Перед здійсненням робіт злийте воду з компонентів, що містять гарячу воду, відкривши відповідні крани.
-  Небезпека опіків.
Видаліть вапняні нальоти з компонентів, дотримуючись інструкцій, наведених в інструкціях до використовуваної речовини. Передбачте належну вентиляцію приміщення, надягніть захисний одяг, уникайте змішування різних речовин, передбачте захист агрегату і розташованих поруч із ним предметів.
-  Пошкодження шкіри й очей при контакті з кислотомісткими речовинами, отруєння при потрапленні в дихальні шляхи або в стравохід токсичних хімічних речовин.
-  Пошкодження агрегату або розташованих поруч із ним предметів кислотомісткими речовинами.
Герметично закрийте отвори, використані для контролю тиску та регуляції газу.
-  Вибух, пожежа або отруєння токсичними газами через витікання газу з відкритих отворів.
Перевірте, щоб форсунки пальників відповідали типу використовуваного газу.
-  Пошкодження агрегату через неправильний процес горіння.
У випадку появи запаху горілого або диму з агрегату відключіть електроживлення, перекрийте газовий кран, відкрийте вікна і викличте техніка.
-  Опіки, отруєння токсичними газами.
У випадку появи запаху газу перекрийте газовий кран, відкрийте вікна і викличте техніка.
-  Вибух, пожежа або отруєння токсичними газами.

Рекомендації з монтажу

Встановлення і перший пуск котла дозволяється виконувати тільки кваліфікованому фахівцеві відповідно до чинних норм і правил та інших вимог місцевих державних органів влади й органів охорони здоров'я.

Після монтажу котла особа, яка здійснювала встановлення, зобов'язана переконатися, що власник одержав гарантійний талон і посібник з експлуатації, а також усю необхідну інформацію щодо поводження з котлом і пристроями захисту і безпеки.

Рекомендації з монтажу

Котел слід підключити до контурів опалення і гарячого водопостачання (ГВП), які мають відповідати технічним характеристикам котла.

Суворо забороняється використовувати котел у цілях, не зазначених у даній інструкції. Виробник не несе відповідальності за пошкодження, що є наслідком неналежної експлуатації котла або недотримання вимог даного посібника.

Встановлення, технічне обслуговування та усі інші дії мають проводитися в повній відповідності з чинними нормами і правилами, а також вказівками виробника. Неправильне встановлення може призвести до травмування людей і хатніх тварин, пошкодження майна; компанія-виготовлювач за заповідяні неправильним установленням збитки відповідальності не несе. Котел поставляється в картонному впакуванні. Після зняття впакування переконайтеся у відсутності пошкоджень і перевірте комплектність. Про порушення сповістіть постачальника даного встаткування.

ГАРАНТІЯ

ГАРАНТІЯ НА ДАНЕ ВСТАТКУВАННЯ НАБУВАЄ ЧИННОСТІ З МОМЕНТУ ПЕРШОГО ПУСКУ, ПРО ЩО В ГАРАНТІЙНОМУ ТАЛОНІ ОBOB'ЯЗКОВО РОБИТЬСЯ ВІДПОВІДНА ПОЗНАЧКА.

ПЕРШИЙ ПУСК МАЄ ЗДІЙСНЮВАТИСЯ СПЕЦІАЛІЗОВАНОЮ ОРГАНІЗАЦІЄЮ ВІДПОВІДНО ДО ВИМОГ ГАРАНТІЙНОГО ТАЛОНА ТА ІНСТРУКЦІЙ ВИРОБНИКА.

Не дозволяйте дітям грати з пакувальним матеріалом (скріпки, пластикові пакети, пінополістирол тощо) – це небезпечно.

У разі несправності та/або порушення нормальної роботи відключіть котел, закрийте газовий кран і викличте кваліфікованого фахівця. ЗАБОРОНЯЄТЬСЯ ВИКОНУВАТИ РЕМОНТ КОТЛА САМОСТІЙНО. Зверніться до кваліфікованого фахівця.

Перш ніж виконувати технічне обслуговування або ремонт котла, переконайтеся, що його електроживлення відключено (зовнішній двополюсний вимикач перебуває в положенні «OFF» (ВИМКН)).

Забороняється виконувати ремонт котла самостійно. Всі ремонтні роботи мають проводити кваліфіковані фахівці, тільки з використанням оригінальних запасних частин. ПРИ НЕДОТРИМАННІ ВИМОГ ДАНОЇ ІНСТРУКЦІЇ СУТТЕВО ЗНИЖУЄТЬСЯ БЕЗПЕЧНІСТЬ ЕКСПЛУАТАЦІЇ КОТЛА Й АНУЛЮЮТЬСЯ ГАРАНТІЙНІ ЗOBOB'ЯЗАННЯ ВИРОБНИКА.

При проведенні технічного обслуговування або будь-яких робіт у безпосередній близькості від повітроводів, димоходів або їхніх приналежностей слід вимкнути котел (установіть зовнішній двополюсний вимикач у положення «OFF» (ВИМКН)) і перекрийте газовий кран.

Після завершення робіт запросіть кваліфікованого фахівця для перевірки ефективності функціонування димоходів і повітроводів та іншого встаткування.

Перед зовнішнім очищенням котла вимкніть його й установіть зовнішній двополюсний вимикач у положення «OFF» (ВИМКН).

При чищенні котла слід відключити і перевести двополюсний вимикач у положення «OFF» (ВИМКН). Чищення слід проводити за допомогою тканини, змоченої в мильній воді. Не використовуйте агресивні мийні засоби, інсектициди або інші токсичні речовини. Не використовуйте і не зберігайте легкозаймисті речовини в приміщенні, де встановлено котел.

ГАРАНТІЯ

ГАРАНТІЯ НА ДАНЕ ВСТАТКУВАННЯ НАБУВАЄ ЧИННОСТІ З МОМЕНТУ ПЕРШОГО ПУСКУ, ПРО ЩО В ГАРАНТІЙНОМУ ТАЛОНІ ОBOB'ЯЗКОВО РОБИТЬСЯ ВІДПОВІДНА ПОЗНАЧКА.

ПЕРШИЙ ПУСК МАЄ ЗДІЙСНЮВАТИСЯ СПЕЦІАЛІЗОВАНОЮ ОРГАНІЗАЦІЄЮ ВІДПОВІДНО ДО ВИМОГ ГАРАНТІЙНОГО ТАЛОНА ТА ІНСТРУКЦІЙ ВИРОБНИКА.

Перед підключенням котла необхідно:

- не допускати розміщення котла в зонах, де повітря, використовуване для згоряння палива, має підвищений вміст хлору (приміщення типу басейнів) та/або інших шкідливих речовин, таких як аміак (перукарні салони), луги (пральня) тощо
- перевірити відповідність комплектації котла роботі на наявному газі (прочитайте вказівки на етикетці на впакуванні та на таблиці з характеристиками котла)
- перевірити за етикетками на впакуванні і заводській таблиці на апараті, що котел призначений для використання в країні, в якій його має бути встановлено, і що категорія газу, на яку розраховано котел, відповідає одній з категорій, дозволених до використання в країні експлуатації котла.
- Контур подачі газу має бути виконаний за спеціальними стандартами і мати відповідні розміри. Необхідно також визначити максимальну потужність котла і переконатися, що розміри та приєднання запірного крана відповідають його потужності.
- Перед установленням рекомендується ретельно очистити підведення газу, щоб видалити забруднення, які могли б порушити нормальну роботу котла.
- Важливо також перевірити, що тиск газу, який надходить до котла, відповідає нормі.
- Переконайтеся, що максимальний тиск подачі води не перевищує 5 бар. У протилежному випадку необхідно встановити редуційний клапан.
- Якщо жорсткість води перевищує 20°f, необхідно передбачити її спеціальне оброблення.

Хімічний склад води, використовуваної в якості теплоносія, має відповідати вимогам чинних нормативних документів.

Рекомендації:

Якщо зона піддана ризику ураження блискавкою (ізолюваний монтаж на лінії ENEL...), забезпечте систему захистом від блискавки.

Наша гарантія залежить від дотримання цієї умови.

РОЗТАШУВАННЯ КОТЛА

- Ніколи не встановлюйте котел над кухонними варильними панелями, духовими шафами і, загалом, над якими-небудь джерелами жирних парів, які можуть порушити справну роботу котла через можливе засмічення.
- Передбачте, щоб стіна і кріплення були розраховані на вагу котла (вага: приблизно 45 kg)
- Вживіть необхідні заходи для скорочення шумового рівня

Попередження:

Для справної роботи котла необхідно вибрати підходяще місце для його монтажу відповідно до граничної робочої температури і захистити місце монтажу від прямого впливу атмосферних опадів.

ПІДГОТОВКА І ЗДІЙСНЕННЯ МОНТАЖУ

Контур санітарної гарячої води.

Якщо ступінь жорсткості води перевищує ТН 25, необхідно передбачити систему пом'якшення води.

Система головного опалення.

Обсяг контуру опалення: при розрахунку трубопроводів необхідно врахувати мінімальну витрату 300 л/година із закритими кранами.

Запобігання корозії.

Справну роботу агрегату може бути порушено через корозію, якщо трубопровід складається з неоднорідних матеріалів.

Щоб уникнути цієї проблеми, рекомендується використовувати інгібітор корозії.

Необхідно вжити всі заходи, щоб уникнути придбання обробленою водою агресивних властивостей.

Старі установки: встановіть відстійний резервуар на зворотній лінії та у нижній точці, потім виконайте належне оброблення трубопроводу.

Рекомендується: передбачити пристрої очищення на всіх батареях і у верхніх точках устаткування, а також зливальні крани в нижній частині.

Промивання контуру опалення

Якщо котел підключається до наявного контуру опалення, у воді можуть бути різні домішки, здатні виявити шкідливий вплив на котел, що приводить до скорочення строку його служби. Перед демонтажем старого котла обов'язково забезпечте ретельне промивання системи від забруднень, здатних виявити шкідливий вплив на котел. Обов'язково переконайтеся, що ємність розширювального бака відповідає обсягу води в контурі опалення.

Підлогове опалення («Тепла підлога»)

При влаштуванні підлогового контуру опалення («Тепла підлога») необхідно встановити термостат у подавальній лінії. Інструкції з електричного підключення термостата див. у розділі «Підключення додаткових пристроїв» (сторінка 15-16).

Якщо температура на виході в контур підлогового опалення буде занадто високою, то котел зупинить і режим ГВП, і режим опалення, після чого покаже код несправності 1 16 («Розімкнені контакти термостата підлогового опалення»). Котел повторно починає працювати, коли контакти термостата замкнуться протягом періоду автоматичного перезапуску.

Якщо термостат не може бути встановлено, то контур підлогового опалення у будь-якому випадку має бути захищено термостатичним клапаном, або автоматичним байпасом, щоб запобігти досягнення занадто високої температури в контурі.

Маркування CE



УВАГА!

У безпосередній близькості від котла не мають перебувати легкозаймисті речовини. Переконайтеся, що приміщення, де встановлюється котел, а також усі системи, до яких він підключається, відповідають чинним нормам і правилам, а також вимогам виробника. Якщо в приміщенні, де встановлено котел, присутні пил та/або агресивні гази, то котел має бути повністю захищений від впливу цього повітря.

Знак CE гарантує відповідність цього апарату наступним директивам:

- 2009/142/CEE щодо газового встаткування
- 2004/108/EC щодо електромагнітної сумісності
- 92/42/CEE щодо енергетичної віддачі
- 2006/95/EC щодо електричної безпеки

Попередження

Приєднання димоходу

Поставляються котли класу В (забір повітря із приміщення) і класу С (забір зовнішнього повітря). Щоб уникнути потрапляння відпрацьованих газів у систему повітроводів, ретельно виконайте монтаж ущільнювачів тракту видалення продуктів згоряння. Щоб уникнути утворення конденсату, горизонтальні ділянки трубопроводів слід прокладати з нахилом не менше 3 %.

Встановлення за типом В допускається в приміщеннях із належною вентиляцією і подачею повітря, відповідно до чинних норм і правил. У приміщеннях, де можлива присутність корозійно-активних парів у повітрі (наприклад, пральні, перукарні, гальваноділянки тощо), слід використовувати тільки установлення типу С (з подачею повітря ззовні приміщення). Це забезпечує захист котла від корозії.

Котли типу С, з герметичною (закритою) камерою згоряння і подачею повітря ззовні приміщення не накладають обмежень на вентиляцію та розміри приміщення, в якому їх установлюють. Для забезпечення нормального функціонування котел слід захистити від атмосферних впливів, температура повітря на місці монтажу має бути в межах робочого діапазону. Котел слід монтувати на міцній, несучій стіні, виконаній з негорючого матеріалу, здатній витримати його вагу.

При визначенні місця встановлення котла слід витримувати мінімальні відстані від корпуса котла до навколишніх поверхонь, для доступу до елементів при технічному обслуговуванні.

При монтажі коаксіальної (здвоєної) системи димовидалення/подачі повітря необхідно використовувати тільки оригінальні приналежності. Димохід не повинен стикатися або проходити в безпосередній близькості від легкозаймистих матеріалів, а також проходити через конструкції будинку, виготовлені з використанням легкозаймистих матеріалів. З'єднання слід виконувати так, щоб забезпечити захист від потрапляння конденсату в котел. При заміні старого котла також слід замінити елементи системи вентиляції та відведення продуктів згоряння.

Підключення димоходу/повітроводу

- коаксіальна система (типу «труба в трубі»), призначена для подачі повітря і відведення продуктів згоряння;
 - роздільна система для відведення продуктів згоряння і подачі повітря ззовні приміщення;
 - одноканальний димохід для видалення продуктів згоряння.
- Для з'єднання котла з димоходом необхідно використовувати матеріали, стійкі до конденсації.

Довжина димоходу і зміна напрямку сполучних вузлів див. таблицю, в якій наведено різні схеми димоходів.

Комплекти сполучних елементів для підведення повітря і відведення продуктів згоряння поставляються окремо відповідно до вимог, що висуваються до установки. Котел розрахований на з'єднання з коаксіальною системою підведення повітря і відведення продуктів згоряння.

При втраті тиску в газоходах див. каталог приналежностей. Додатковий опір слід враховувати відповідно до їхніх розмірів.

Методика розрахунку, значення еквівалентних довжин і приклади наведені в каталозі приналежностей.

Підключення до електричної мережі

З метою забезпечення безпеки доручите кваліфікованому фахівцеві ретельно перевірити всі електричні з'єднання котла. Виробник не несе відповідальності за збиток, заподіяний відсутністю належного заземлення або неналежними параметрами мережі електроживлення. Переконайтеся, що система розрахована на максимальну потужність, споживану котлом (див. паспортну табличку). Переконайтеся, що використовуються провідники перетином не менше 0,5 мм². Для правильної і безпечної роботи котел має бути **ОБОВ'ЯЗКОВО** надійно заземлено. Живлення здійснюється від мережі 230 В, 50 Гц (L, N + PE) з дотриманням полярності й заземлюючим провідником. При необхідності заміни кабелю електроживлення звертайтеся до кваліфікованого фахівця. Заземлюючий провід (жовтий або зелений) повинен мати більшу довжину, ніж фазний провід або нейтраль.

Увага! Замінити кабель електроживлення допускається тільки кабелем такого само типу. Кабель електроживлення

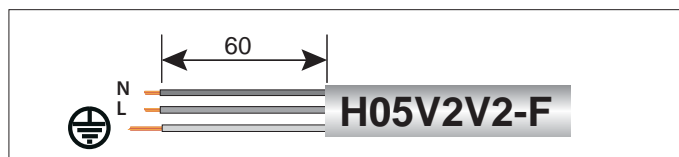

Увага!

Підключення котла до мережі електроживлення слід виконувати через постійне з'єднання (не допускається використання штепсельної вилки) через двополюсний вимикач із мінімальною відстанню між контактами не менше 3 мм. Суворо забороняється використовувати багатовиводні штекери, подовжувачі та/або перехідники.

Котел не має засобів грозозахисту.

При необхідності заміни запобіжників використовуйте швидкодіючі плавкі запобіжники 2 А.



ОБЕРЕЖНО!

Переконайтеся, що трубопроводи подачі повітря і відведення продуктів згоряння вільні від сторонніх предметів і не мають нещільностей.

ЗАГАЛЬНИЙ ВИГЛЯД

ГІДРАВЛІЧНА СХЕМА

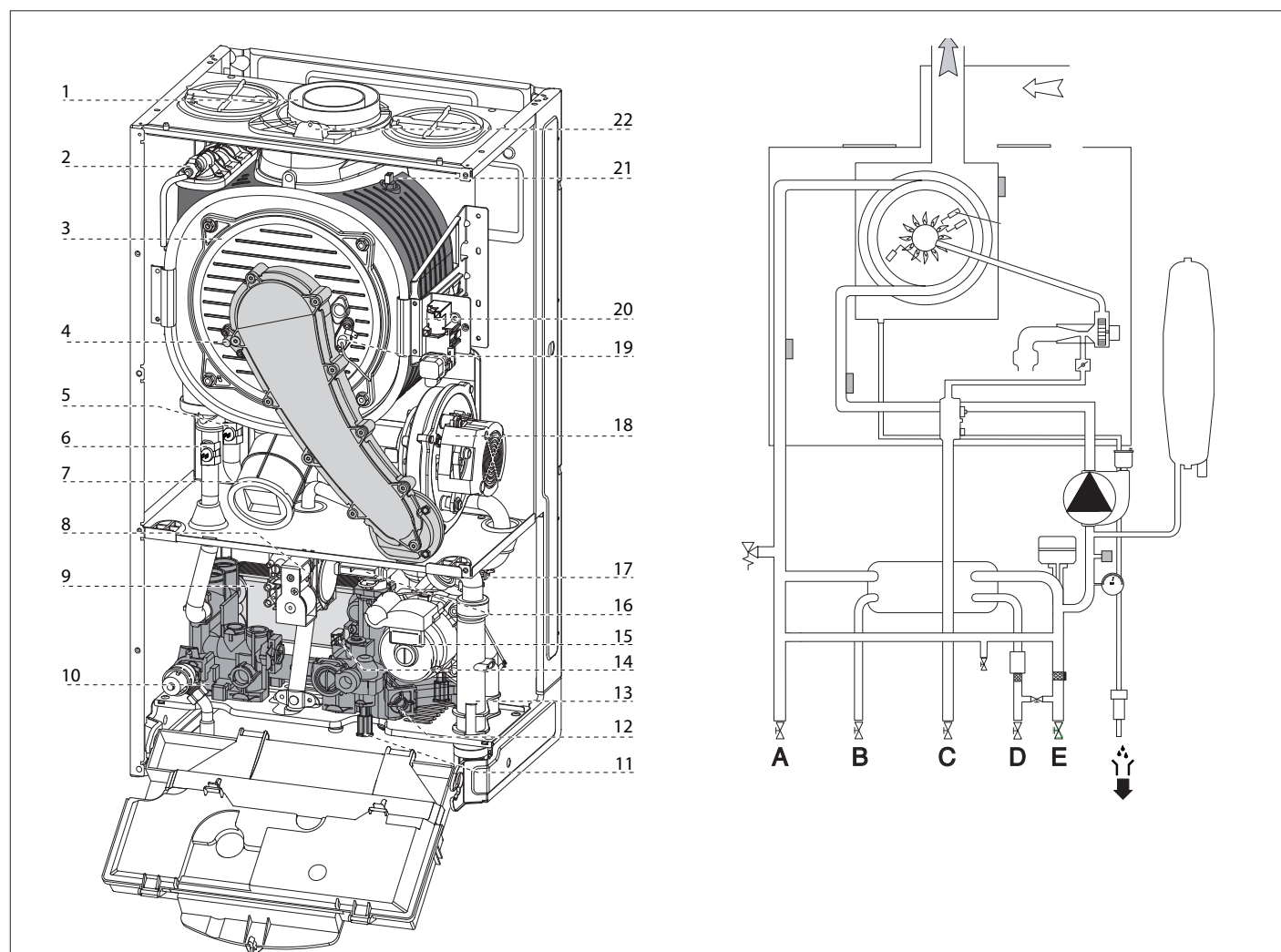

Позначення

1. Патрубок виходу продуктів згоряння
2. Повітровідводник
3. Первинний теплообмінник
4. Електрод контролю полум'я
5. Датчик температури в зворотній лінії
6. Датчик температури в подавальній лінії
7. Глушник шуму
9. Вторинний теплообмінник
8. Газовий клапан
10. Запобіжний клапан контуру опалення
11. Кран підживлення
12. Фільтр контуру опалення
13. Сифон
14. Циркуляційний насос з та повітровід водником
15. Датчик витрати в контурі ГВП
16. Привід триходового клапана
17. Реле тиску
18. Модульований вентилятор
19. Електроди розпалення
20. Генератор запалювання
21. Термостат перегріву первинного теплообмінника (продукти згоряння)
22. Штуцер аналізу продуктів згоряння

Позначення

- A. Патрубок подачі в контур опалення
- B. Патрубок подачі в контур ГВП
- C. Підведення газу
- D. Підведення холодної води
- E. Повернення з контуру опалення

РОЗМІРИ

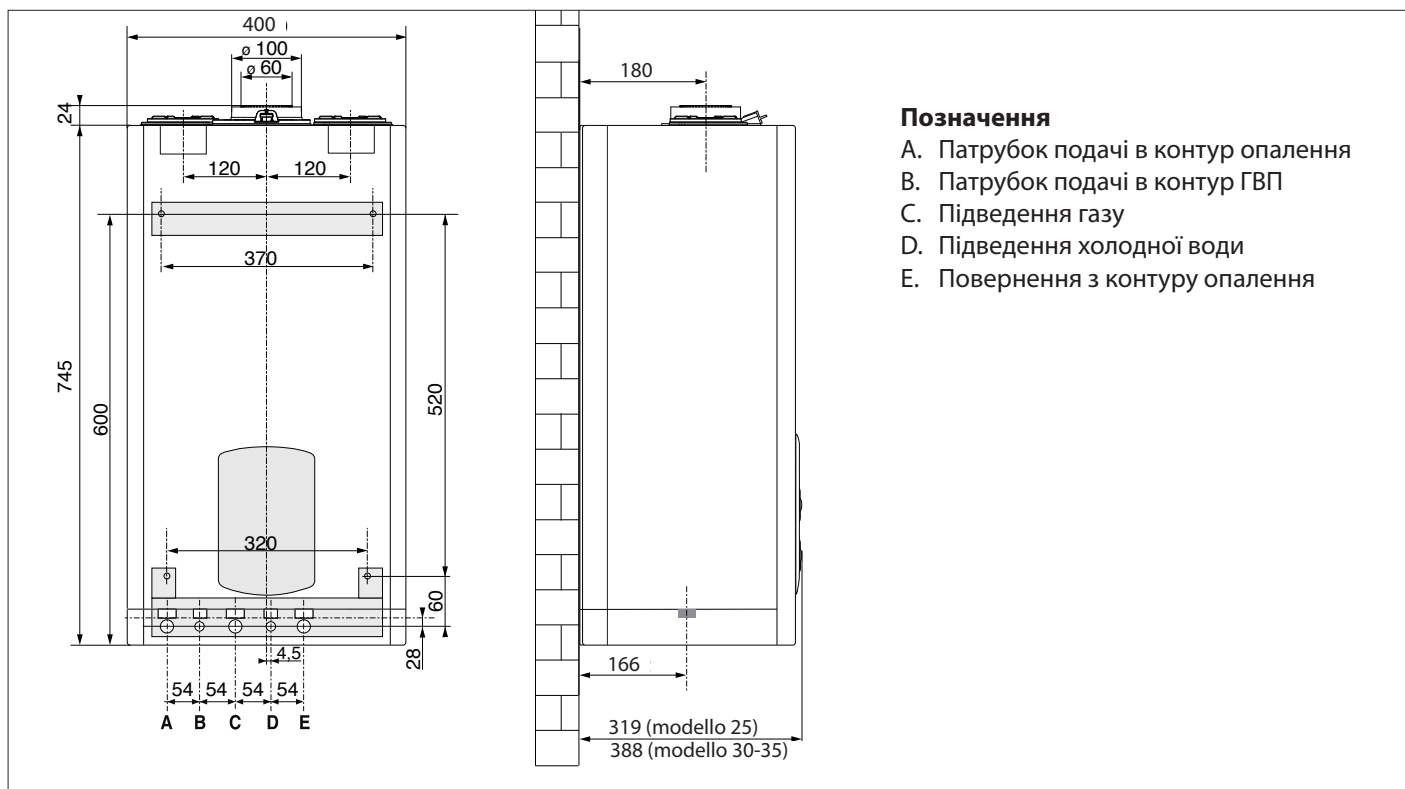

Мінімальні відстані

Для легкого доступу до котла при технічному обслуговуванні слід забезпечити відповідні мінімально припустимі відстані (вільний простір) від корпусу котла до прилеглих предметів і поверхонь. Установлювати котел слід відповідно до чинних норм і правил, а також відповідно до вимог виробника. При встановленні обов'язково використовуйте рівень, котел має перебувати точно в горизонтальному положенні.

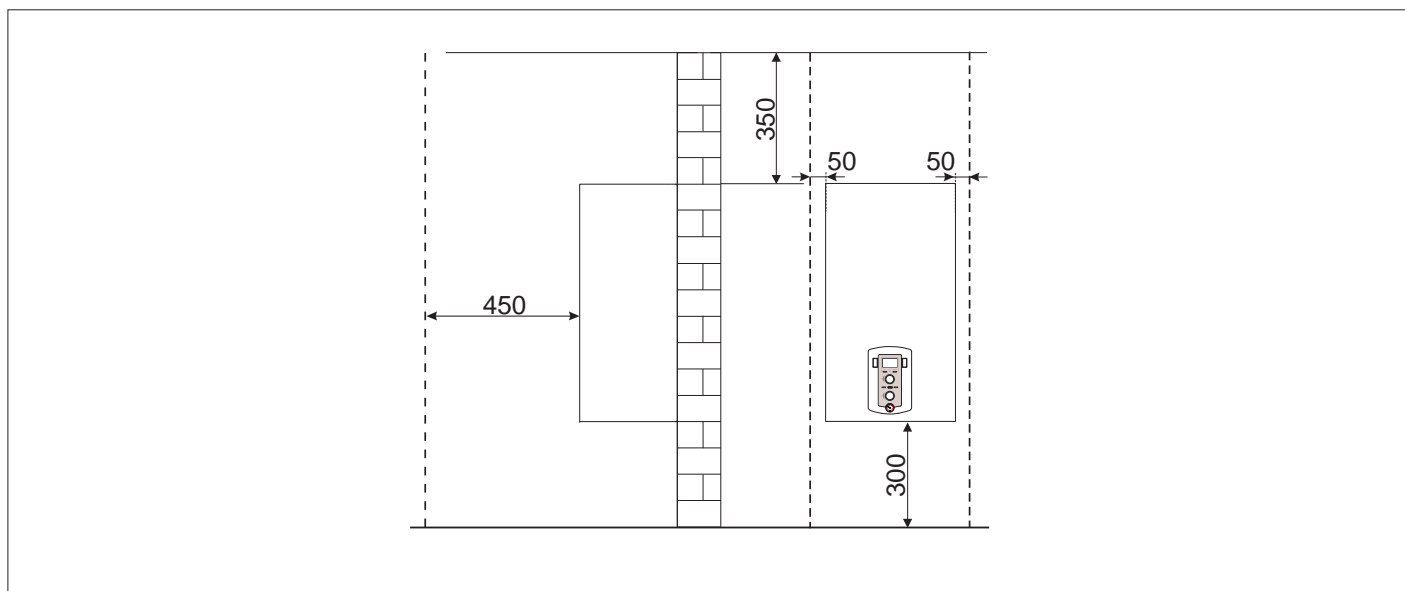

НАСТАНОВНИЙ ШАБЛОН

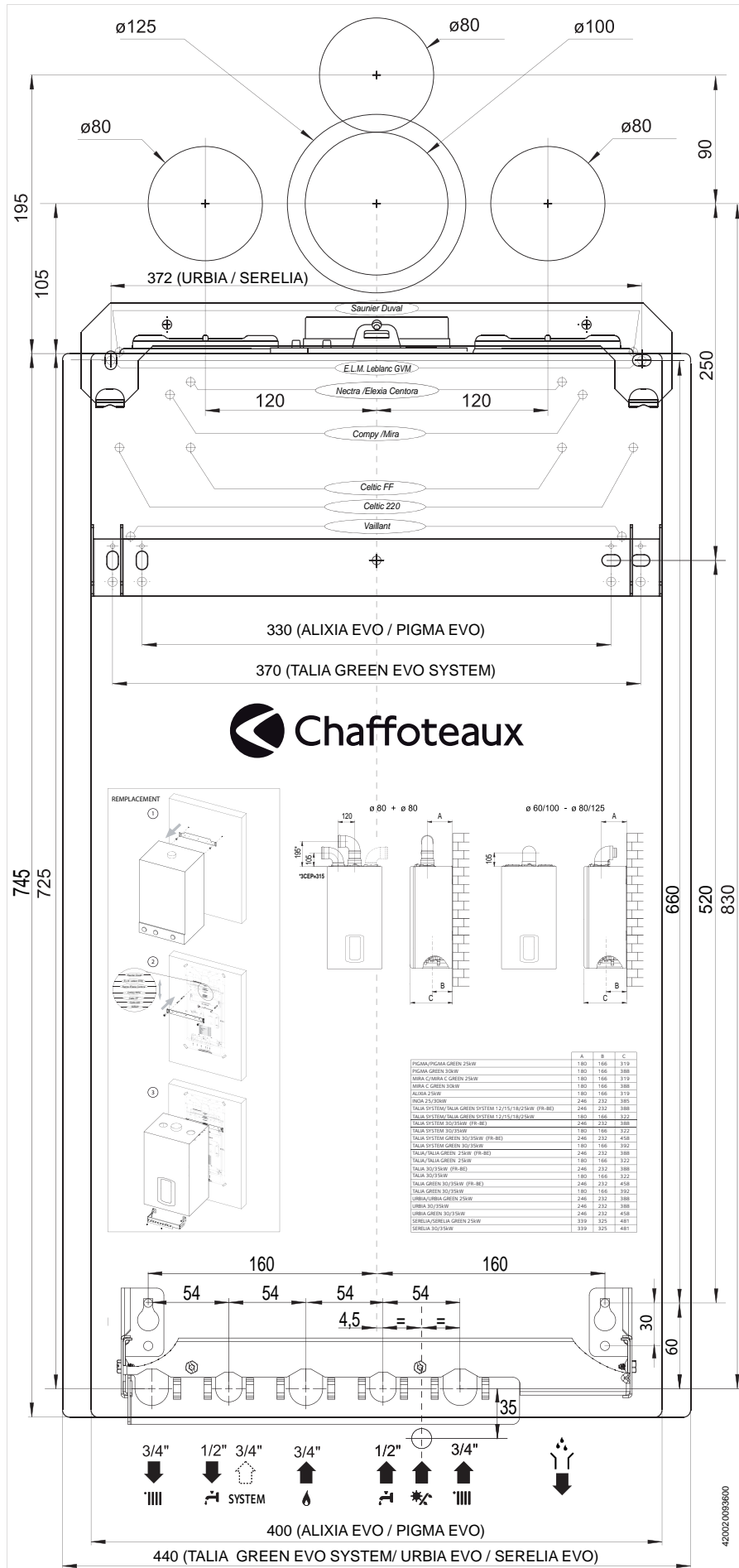

42002/0093600

Встановлення

Гідралічне/газове з'єднання

Наші дилери мають різні види Комплектів, що відповідають різним вимогам встановлення:

- Перший монтаж
- Заміна старого котла Chaffoteaux
- Заміна котлів інших марок

Подробиці дивіться у каталозі фурнітури CHAUFFOTEAUX.

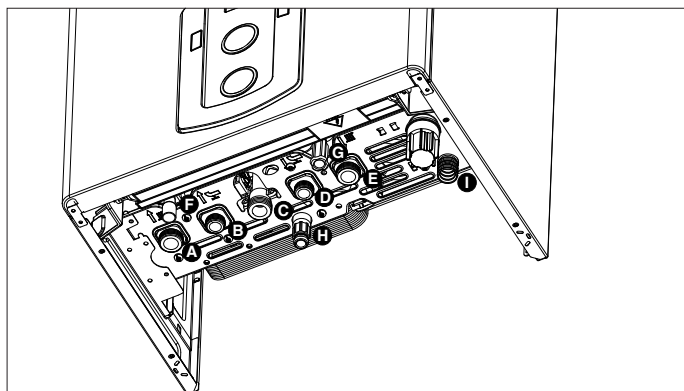

- A. Патрубок подачі в контур опалення
- B. Патрубок подачі в контур ГВП
- C. Підведення газу
- D. Підведення холодної води
- E. Повернення з контуру опалення
- F. Трубка сливу запобіжного клапана
- G. Кран підживлення
- H. Зливальний кран
- I. Злив конденсату

Промивання контуру опалення

Якщо котел підключається до наявного контуру опалення, у воді можуть бути різні домішки, здатні виявити шкідливий вплив на котел, що приводить до скорочення строку його служби. Перед демонтажем старого котла обов'язково забезпечте ретельне промивання системи від забруднень, здатних виявити шкідливий вплив на котел. Обов'язково переконайтеся, що ємність розширювального бака відповідає обсягу води в контурі опалення.

Залишковий тиск при ΔT 20 °C

Для розрахунку розмірів трубопроводів і нагрівальних приладів контуру опалення залишковий тиск слід розраховувати як функцію від необхідної витрати води, беручи до уваги характеристику циркуляційного насоса.

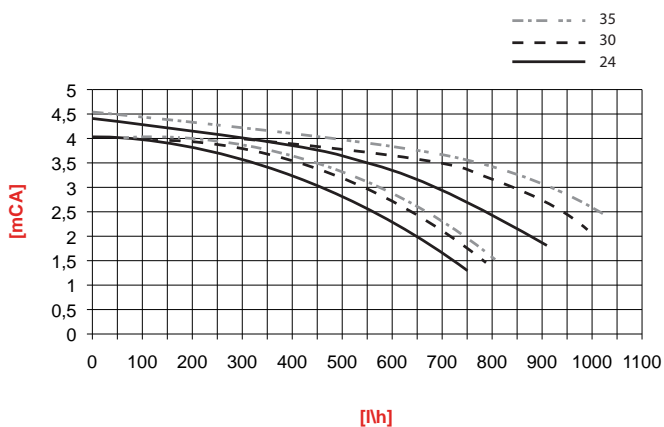

Монтаж гідралічного комплексу (дод. опція)

Для встановлення гідралічного комплексу підключення із кронштейном необхідно використовувати паперовий шаблон і підводні труби води/газу, що входять до комплексу.

Закріпіть гідралічний комплект на стіні й відрегулюйте, якщо необхідно, два кронштейни і бічні стінки двома гвинтами. Приєднайте перехідники гідралічного комплексу до котла і перейдіть до заповнення системи теплоносієм, контролюючи ущільнення водного і газового контуру.

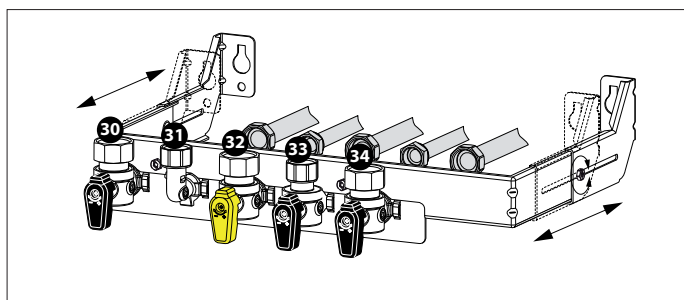

Склад гідралічного комплексу

- 30. Кран подачі опалення
- 31. Перехідник виходу гарячої води
- 32. Кран газу (жовта ручка)
- 33. Кран входу холодної води
- 34. Кран повернення опалення

Монтаж котла

- закріпіть опорний кронштейн котла на стіні та вирівняйте його
- причепіть котел до кронштейна
- зніміть передній кожух
- у випадку встановлення з гідравлічним монтажним комплектом: відпустіть два гвинти В і зніміть прихват 37. З'єднайте крани і перехідники гідравлічного комплекту на котлі
- у випадку встановлення з гідравлічним комплектом, перед тим як установлювати встаткування, виконайте з'єднання
- перевірте ущільнення водних і газових з'єднань і усуньте можливі витіки.

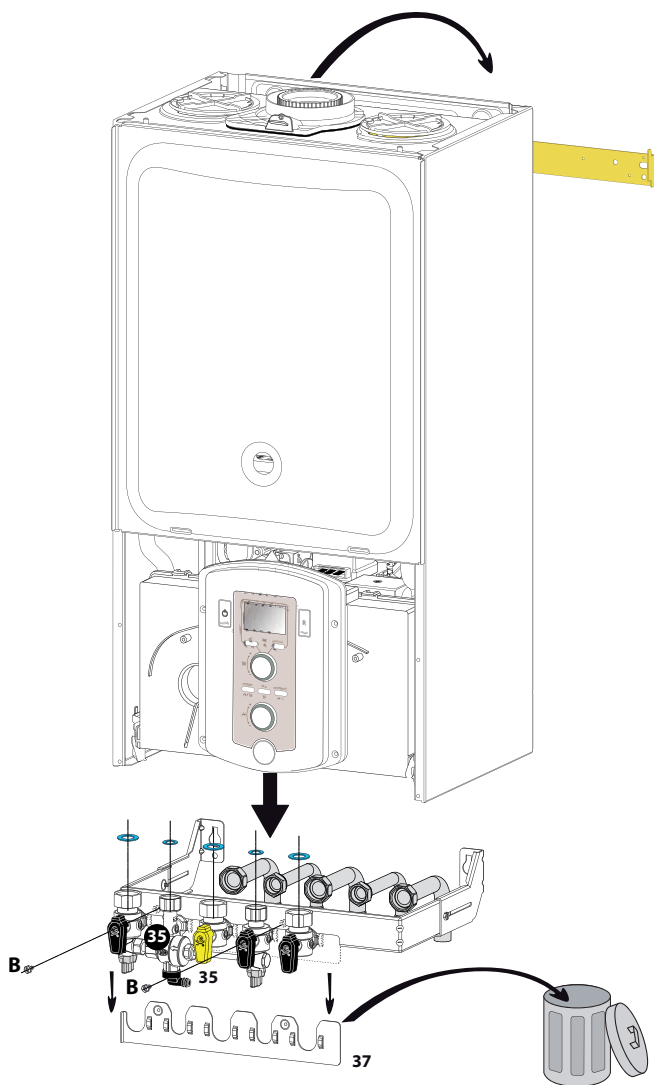
**Запобіжний клапан**

Приєднайте дренажну трубку (входить до комплекту поставки) до виходу запобіжного клапана **10** (див. малюнок). Дренажний патрубок запобіжного клапана (див. малюнок) слід з'єднати із дренажним сифоном так, щоб можна було візуально переконатися в працездатності запобіжного клапана. У протилежному випадку може бути заподіяно шкоду людям, хатнім тваринам і майну. За зазначені травми і збиток виробник відповідальності не несе.

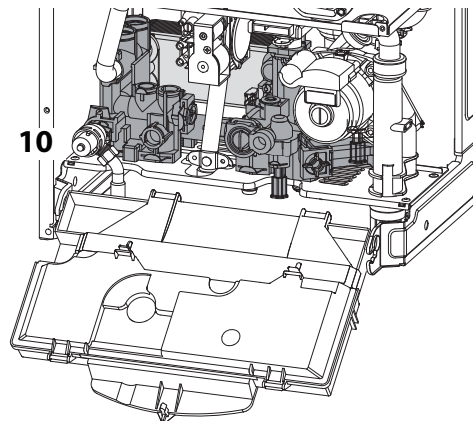

Встановлення

Відведення конденсату

Висока енергетична віддача приводить до утворення конденсату, який треба відводити. З цієї метою необхідно використовувати пластиковий шланг, що прокладається в такому положенні, яке перешкоджає застоюванню конденсату в котлі. Шланг приєднується до зливного сифона з можливістю візуального контролю.

Дотримуйтесь чинних національних нормативів з монтажу та можливих приписів місцевої влади та організацій, відповідальних за охорону здоров'я населення.

Перед початком експлуатації котла необхідно заповнити сифон водою.

Залейте приблизно ¼ літра води через отвір димовидалення перед приєднанням відповідного/припливного трубопроводів або відгвинтіть сифон, розташований під котлом, заповніть його водою і правильно встановіть на місце.

 **Увага! Відсутність води в сифоні призводить до витікання продуктів згоряння у приміщення.**

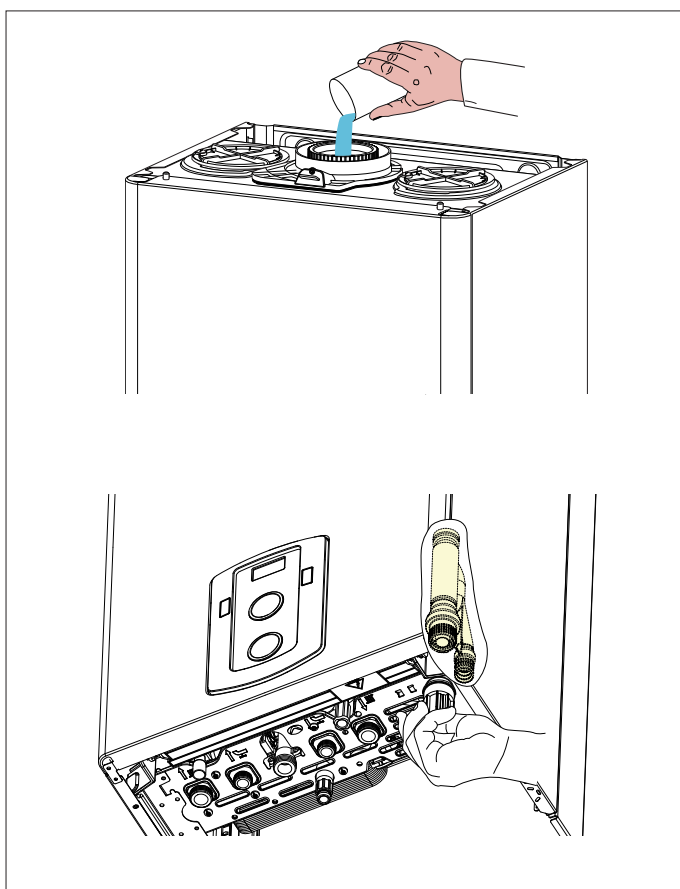

Приєднання димоходу

Котел має встановлюватися тільки за умови наявності пристрою подачі свіжого повітря і виведення димових газів. Ці комплекти поставляються окремо від устаткування, з метою задовольнити різні рішення, що застосовуються до встаткування.

Подробиці дивіться у Посібнику з експлуатації та в інструкціях, що поставляються разом із різними комплектами.

Котел призначений для приєднання до системи усмоктування і виведення димових газів коаксіального і двопотокового типу. У випадку з конденсаційними котлами трубопровід повинен мати нахил (3%) униз, щоб уникнути застою конденсату.

 **Використовуйте тільки спеціальний конденсаційний комплект.**

При монтажі димоходу з роздільних труб слід використовувати тільки один повітрязбірний отвір.

Зніміть фіксатор, відкрутивши гвинти, і вставте патрубок припливного повітроводу. Зафіксуйте його за допомогою гвинтів, що поставляються в комплекті.

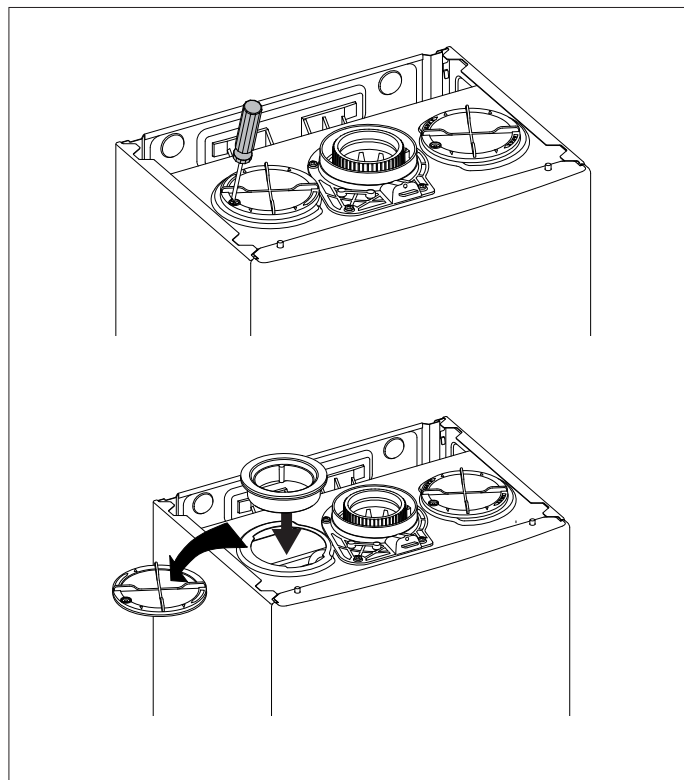

Типи і довжини трубопроводів подачі повітря і відведення продуктів згоряння

Тип газоходу		Максимальна довжина димоходу/повітроводу (m)			Діаметри труб, мм
		PIGMA GREEN EVO			
		25	30	35	
Коаксіальна система	C13 C33 C43	12	10	7	ø 60/100
	B33	12	10	7	
	C13 C33 C43	36	30	20	ø 80/125
	B33	36	30	20	
Роздільна система		S1 = S2			ø 80/80
	C13	24/24	26/26	16/16	
	C33	40/40	50/50	28/28	
	C43	24/24	26/26	16/16	ø 60/60
	C13	4/4	1,5/1,5		
	C33	5,5/5,5	2/2		
	C43	4/4	1,5/1,5		
		S1 + S2			
	C53	60	50	35	ø 80/80
	C83	12	8	2,5	ø 60/60
B23	60	50	35	ø 80	

S1 - подача повітря; S2 = відведення продуктів згоряння

Типи димоходів/повітроводів

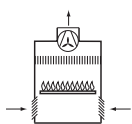
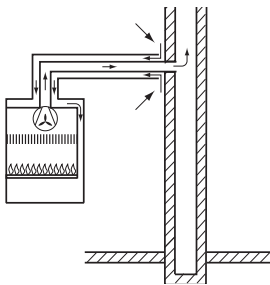
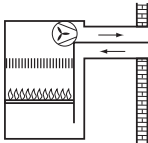
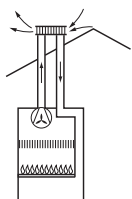
В – Доставка повітря із приміщення (відкрита камера згоряння)		
B23	Відведення продуктів згоряння назовні; подача повітря із приміщення	
B33	Відведення продуктів згоряння через індивідуальний або загальний вбудований димохід будинку; подача повітря із приміщення.	
С - Доставка повітря ззовні (закрита камера згоряння)		
C13	Система для відведення продуктів згоряння і підведення повітря через зовнішню стіну будинку (однаковий діапазон тисків)	
C33	Система для відведення продуктів згоряння і підведення повітря через покрівлю будинку (однаковий діапазон тисків)	

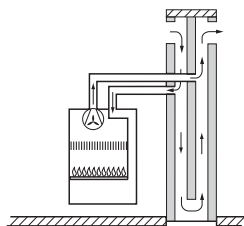
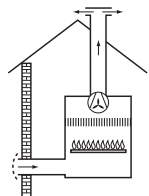
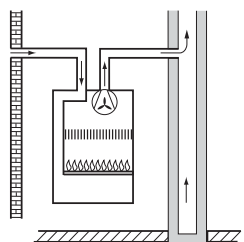
C43	Подача повітря і відведення продуктів згоряння через індивідуальний або загальний вбудований димохід будинку <i>Egyéni vagy elválasztott égéstermék elvezető és légbeszívó beépített kémény csőrendszeren keresztül</i>	
C53	Система для відведення продуктів згоряння через покрівлю будинку і підведення повітря через зовнішню стіну	
C83	Відведення продуктів згоряння через індивідуальний або загальний вбудований димохід будинку; подача повітря через зовнішню стіну	

Встановлення

Підключення до електричної мережі

⚠ ОБЕРЕЖНО!

Перед виконанням робіт на котлі відключіть його електроживлення зовнішнім двополюсним вимикачем (установіть у положення «OFF» (ВИМКН)).

Живлення 230 В + земляне з'єднання з'єднання здійснюється за допомогою кабелю 2 Р + Т, що поставляється разом із котлом, який з'єднується з головною платою всередині панелі керування.

Підключення додаткових пристроїв.

Підключення додаткових пристроїв здійснюється в наступному порядку:

- Відключіть електроживлення котла;
- Зніміть передню кришку котла
- Потягніть на себе панель управління.
- Послабивши дві засувки "а" підніміть кришку панелі для доступу до клем зовнішніх з'єднань
- Відкрутіть 2 саморізи "с" і зніміть кришку "d" для доступу до основної електронної плати.

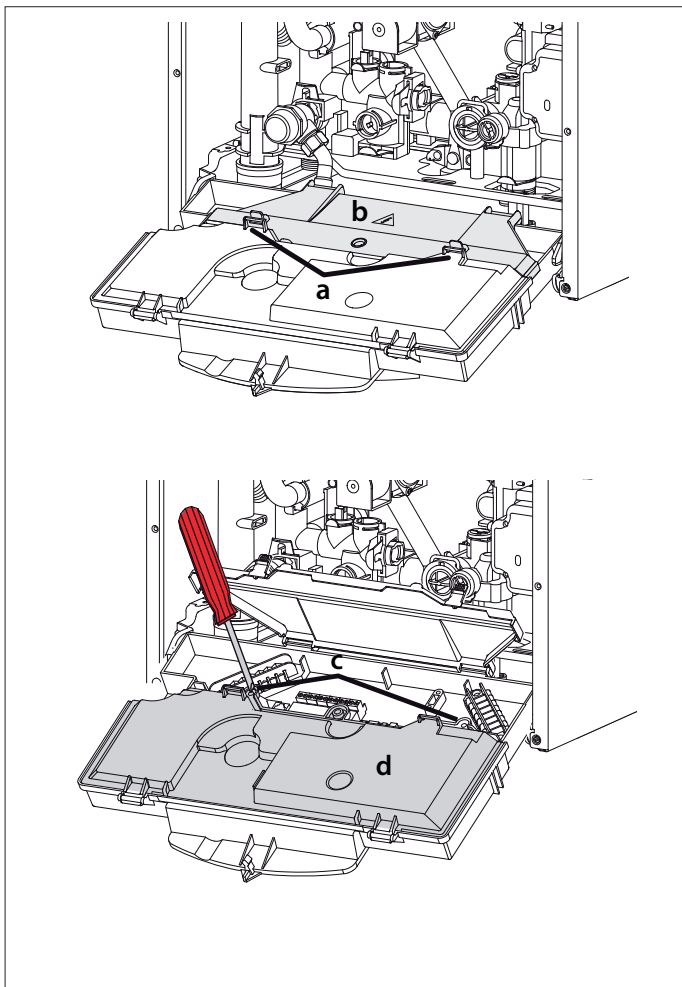

Доступ до електронного блоку (див. малюнок) забезпечує підключення таких пристроїв:

BUS – Підключення приладів терморегуляції (плавного регулювання)

FLOOR/TA2 – Термостата теплої підлоги або термостата зони опалення 2 (вибирається за допомогою параметра 223)

SE – Зовнішній датчик температури

TA1 – Кімнатний термостат зони опалення 1

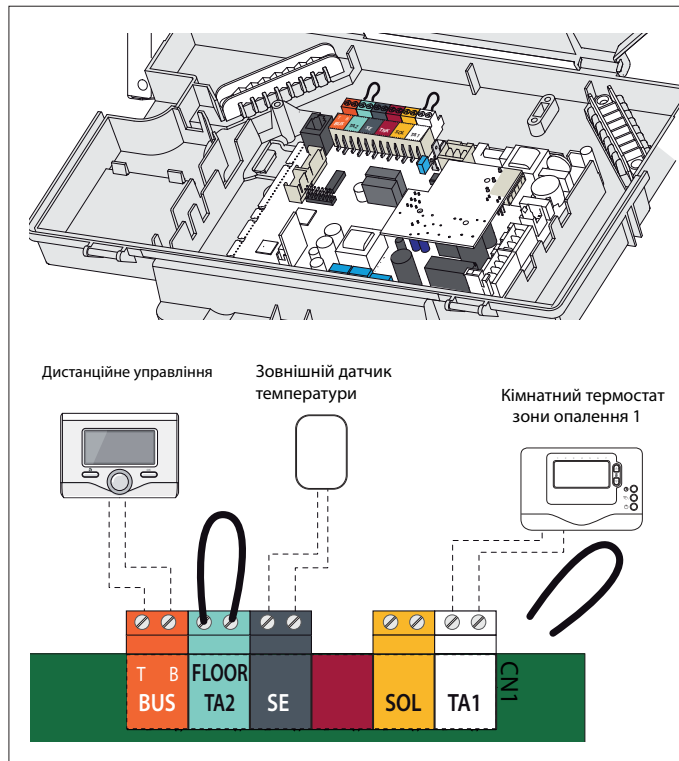

⚠ Увага!

Порядок розміщення і підключення додаткових пристроїв див. у посібниках з установлення відповідних пристроїв.

Приєднання термостата приміщення

- вставте провід термостата;
- відгвинтіть затискач викруткою і вставте по одному проводу, що відходять від термостата приміщення;
- приєднайте проводи до затискачів, як показано на електричній схемі;
- перевірте, щоб проводи були міцно закріплені й не натягалися при закриванні або відкриванні кришки корпусу із приладами;
- закрийте кришку корпусу із приладами і поставте на місце передній кожух.

Периферійні пристрої

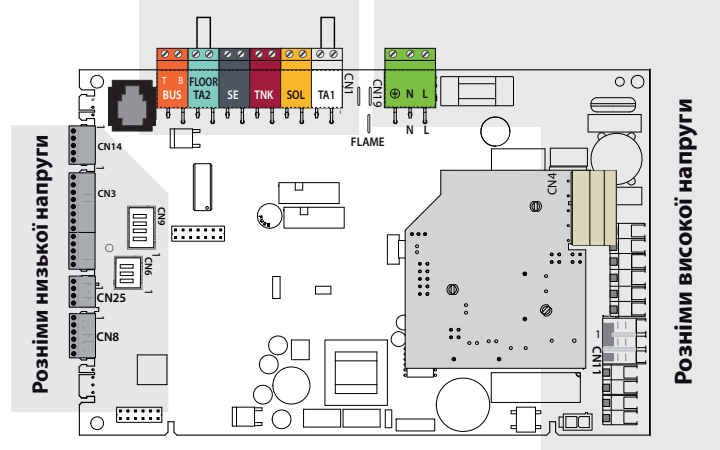

- Nr = чорний
- Bi = білий
- Bl = синій
- Mr = коричневий
- Rs = червоний
- Gr = сірий

Розніми високої напруги

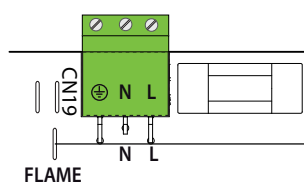

Розніми низької напруги

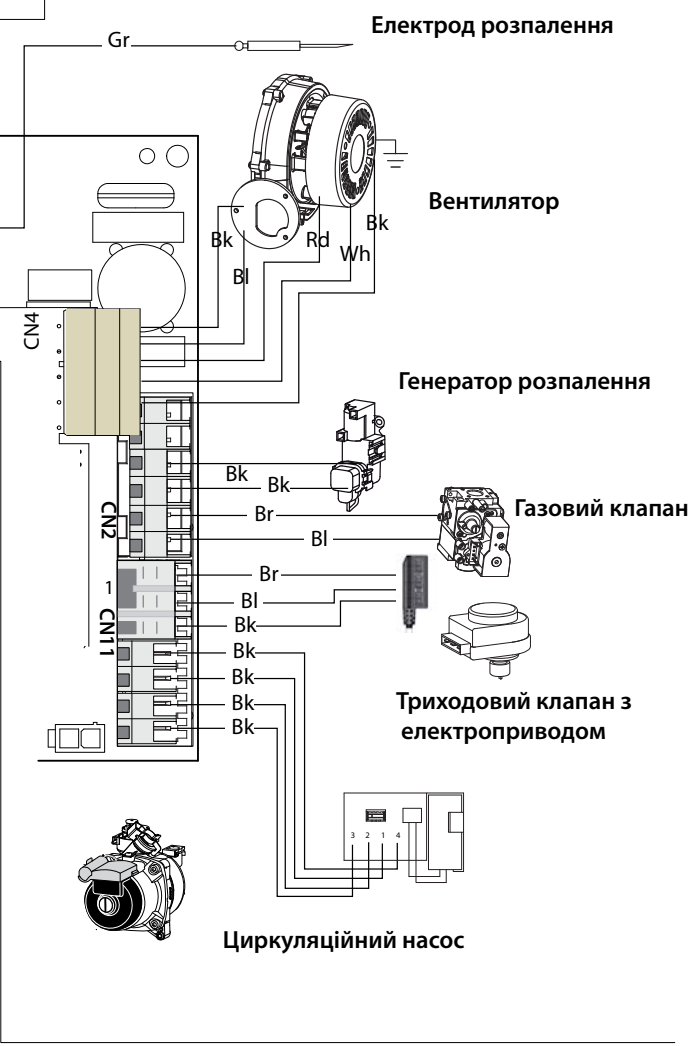
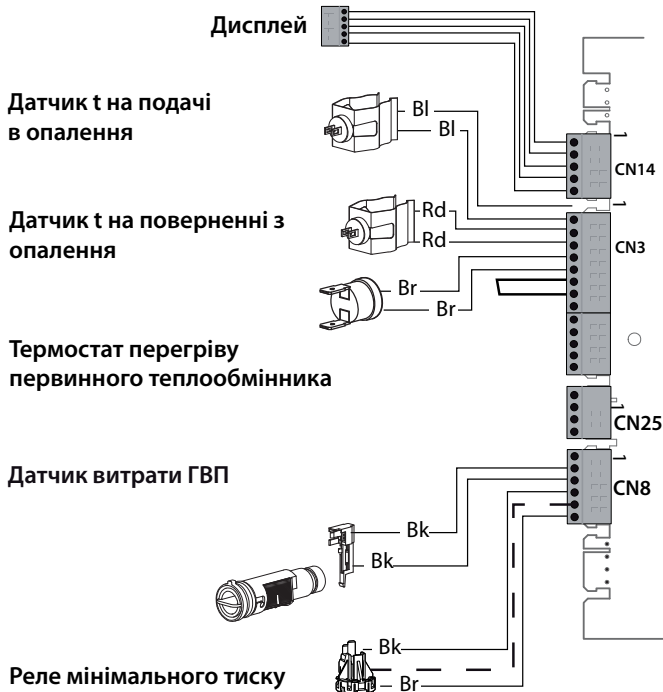

Пуск в експлуатацію

Початкові процедури

Безпечність і працездатність котла забезпечуються тільки за умови його введення в експлуатацію фахівцем, який має кваліфікацію відповідно до чинних норм і правил.

Заповнення контуру опалення

Дійте наступним чином:

- Відкрийте повітряні клапани радіаторів контуру опалення.
- Підніміть ковпачок автоматичного повітровідводника циркуляційного насоса.
- Поступово відкривайте кран підживлення котла і перекривайте повітряні клапани на радіаторах контуру опалення, поки не почне виходити вода.
- Коли тиск за показниками манометра досягне 0,1 - 0,15 МПа (1 - 1,5 бар), перекрийте кран підживлення котла.

Подача газу

Дійте наступним чином:

- Переконайтеся, що тип газу в системі відповідає зазначеному на заводській табличці котла.
- Відкрийте вікна і двері.
- Переконайтеся у відсутності відкритого вогню і джерел іскор.
- Перевірте газопальникову частину котла на герметичність. Для цього при перекритому (вимкненому) клапані подачі газу перекрийте і знову відкрийте основний газовий вентиль. Протягом 10 хв. лічильник не має реєструвати витрати газу.

Електроживлення

- Переконайтеся, що напруга і частота в мережі електроживлення відповідають зазначеним на заводській табличці котла;
- **ПЕРЕКОНАЙТЕСЯ, ЩО КОТЕЛ НАДІЙНО ЗАЗЕМЛЕНИЙ.**

ПАНЕЛЬ КЕРУВАННЯ

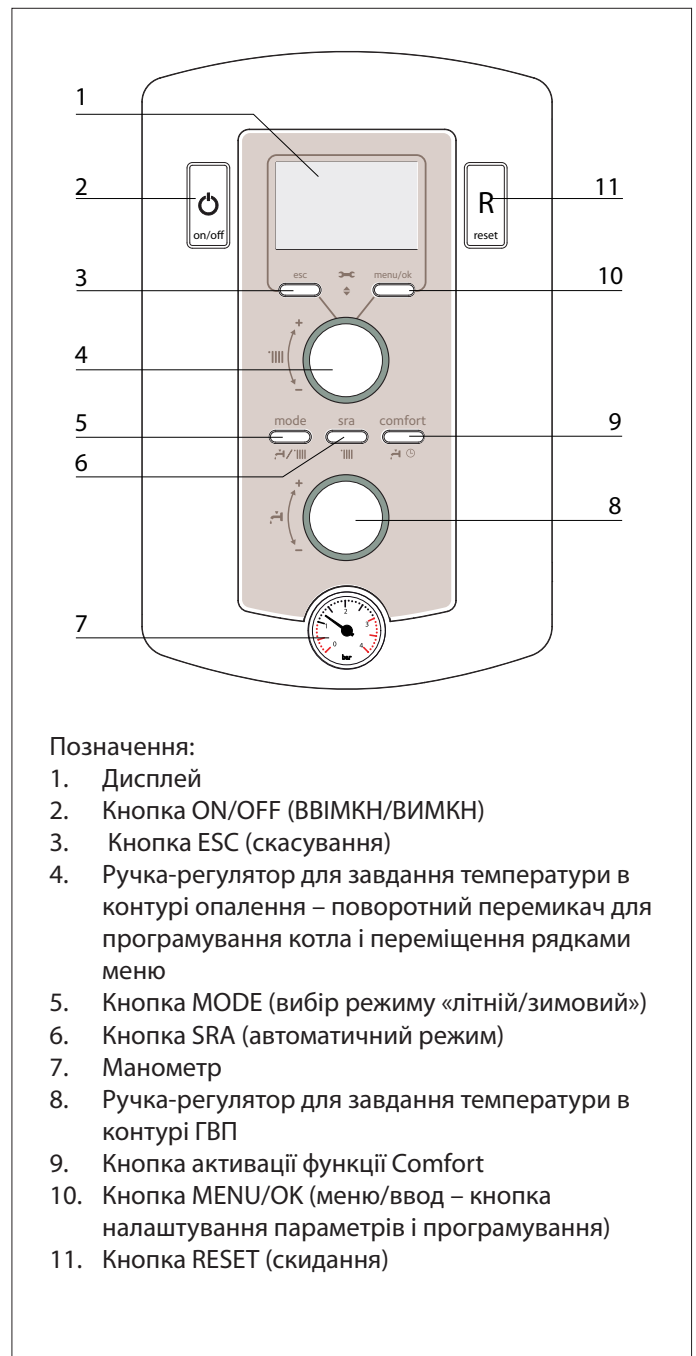

Позначення:

1. Дисплей
2. Кнопка ON/OFF (ВВІМКН/ВИМКН)
3. Кнопка ESC (скасування)
4. Ручка-регулятор для завдання температури в контурі опалення – поворотний перемикач для програмування котла і переміщення рядками меню
5. Кнопка MODE (вибір режиму «літній/зимовий»)
6. Кнопка SRA (автоматичний режим)
7. Манометр
8. Ручка-регулятор для завдання температури в контурі ГВП
9. Кнопка активації функції Comfort
10. Кнопка MENU/OK (меню/ввод – кнопка налаштування параметрів і програмування)
11. Кнопка RESET (скидання)

ДИСПЛЕЙ

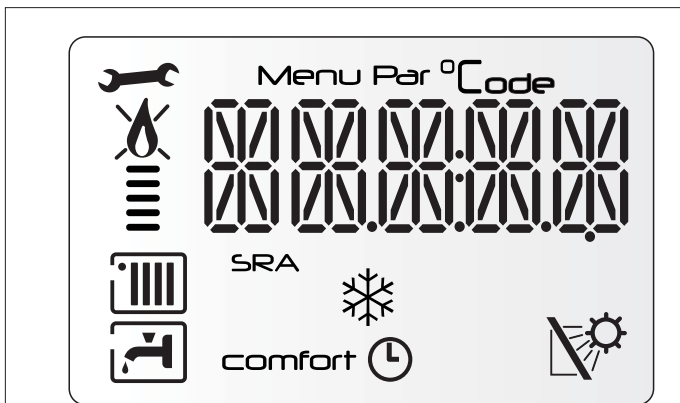

Цифрові індикатори:
 - стан котла і встановлення температури (°C)
 - відображення кодів несправностей (Err)
 - налаштування меню



Необхідна технічна допомога



Індикатор наявності полум'я або відключення котла пального



Налаштування режиму опалення



Режим опалення активний



Налаштування режиму ГВП



Режим ГВП активний

comfort

Активовано функцію «Комфорт» (контур ГВП)

comfort ⌚

Активовано функцію «Комфорт» з програмуванням часу роботи



Працює функція антизамерзання

SRA

Робота в АВТОМАТИЧНОМУ режимі (активний режим автоматичного регулювання температури – функція SRA)



Підключено датчик сонячного колектора (опція) (для відображення на дисплеї див. інструкцію)

Порядок пуску в експлуатацію

Натисніть кнопку ON/OFF (2) на панелі керування для вмикання котла. Дисплей має почати світитися.

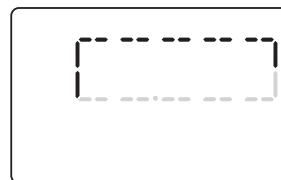

Відбувається процедура ініціалізації програмного забезпечення.

- в рабочем режиме:
- на дисплее отражаются значения:
 - установленная температура отопления
 - установленная температура ГВС

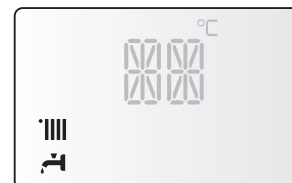

Показывают действие сервисных функций:

Работу функции "антивоздух"	
Пост-циркуляцию отопления	
Пост-циркуляцию гвс	

Перше вмикання

1. Перевірте:
 - газовий кран має бути закрито;
 - електричні з'єднання мають бути виконані правильно. Перевірте в будь-якому разі, щоб жовто-зелений провід заземлення був приєднаний до надійної системи заземлення. Для випуску повітря із циркуляції виконайте наступні операції:
 - заглушку автоматичного вантузного клапана на циркуляторному насосі має бути відгвинчено;
2. Увімкніть котел, натиснувши кнопку ON/OFF (ВВІМКН/ВИМКН). За допомогою кнопки MODE (режим) виберіть режим очікування, при якому відсутній запит на вмикання в режимі опалення або ГВП.
3. Запустіть цикл примусового автоматичного видалення повітря з контуру опалення («АНТИПОВІТРЯ»), для чого натисніть й утримуйте 5 с кнопку ESC. Запуститься цикл тривалістю приблизно 7 хв. Для відключення цього режиму натисніть кнопку ESC (скасування).

Після закінчення перевірте, чи повністю видалене повітря з контуру опалення, якщо ні, повторіть цикл.
4. випустіть повітря з батареї опалення;
5. перевірте тиск у системі. Якщо він понизився, відкрийте підживлення води аж до досягнення значення 1 бар.
6. Перевірте димохід видалення продуктів згоряння.
7. Перевірте, щоб можливі необхідні вентиляційні отвори в приміщенні були відкриті (монтаж типу В).
8. Перевірте, чи є в сифоні вода; у протилежному випадку його потрібно знову наповнити водою.

Примітка: якщо котел не використовувався протягом тривалого часу, сифон має бути заповнений перед тим, як котел буде запущено знов. Запускати котел у роботу без води в сифоні небезпечно через можливість виходу продуктів згоряння у приміщення скрізь пустий сифон.
9. Відкрийте газовий кран і перевірте герметичність усіх з'єднань, включаючи з'єднання колонки, перевіряючи, щоб лічильник не показував витрати газу. При необхідності усуньте витікання.
10. Включіть котел, за допомогою кнопки MODE (режим), вибравши режим опалення або ГВП.

Режим автоматичного примусового видалення повітря («АНТИПОВІТРЯ»)

При первинному заповненні контуру опалення водою або при появі великої кількості повітря в системі можна увімкнути режим примусового автоматичного видалення повітря. Для цього натисніть й утримуйте кнопку ESC (скасування) протягом 5 секунд. Котел буде функціонувати в цьому режимі протягом 7 хвилин. Після закінчення циклу дисплей повернеться у вихідний стан.

Цикл можна повторити або відключити, натиснувши кнопку ESC (скасування). Натискайте кнопку ESC доти, доки дисплей не повернеться у вихідний стан.

ПРОЦЕДУРА КОНТРОЛЮ ПРОЦЕСУ ГОРІННЯ

У цій процедурі необхідно дотримуватися порядку операцій.

Порядок запуску. Крок 1.- Перевірка тиску газу

Послабте гвинт 1 і вставте трубку манометр труба зв'язку в штуцер відбору тиску на вході клапана. Увімкніть котел на максимальній потужності в режимі ГВП, використайте можливості режиму «Сажотрус» (натискайте й утримуйте кнопку RESET протягом 10 секунд і після входу в режим поворотом рукоятки виберіть Максимальна потужність ГВП).

Тиск газу на пальнику має відповідати значенню для використовуваного типу газу, для якого розроблений котел, див. таблицю налаштування газу.

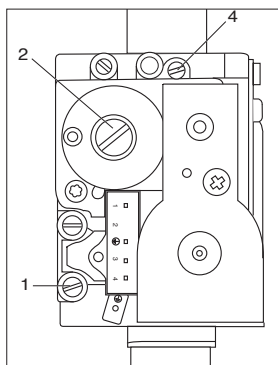

Крок 2. Справний газоаналізатор, що пройшов обов'язкову перевірку

Приєднайте еталонований вимірювальний прилад до розніму вузла горіння, розташованому зліва, відвернувши гвинт і видаливши заглушку.

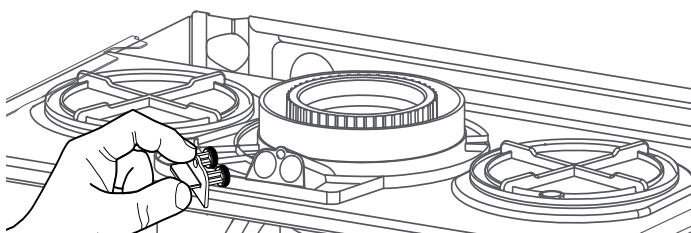
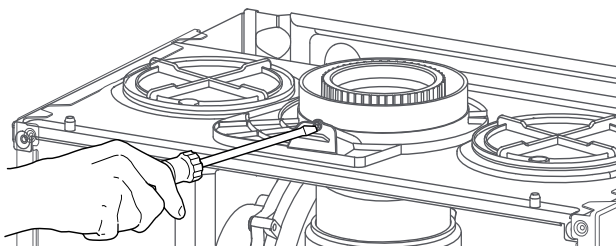

Крок 3.

Регулювання вмісту CO2 при максимальній витраті газу (режим нагріву води для побутових потреб)

Здійсніть максимальний відбір гарячої води для побутових потреб. Виберіть функцію «Режим «Сажотрус», натисканням кнопки RESET («Перезавантаження») протягом 10 секунд.

УВАГА! При дії функції «Сажотрус» температура води на виході з котла може перевищувати 65°C.

На дисплеї з'являється напис «TEST» і символ радіатора опалення, котел працює на максимальній потужності опалення.

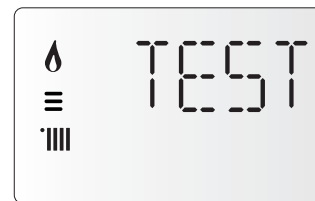

Поверніть рукоятку, на дисплеї з'являється символ водорозбірного крана, котел працює на максимальній потужності ГВП.

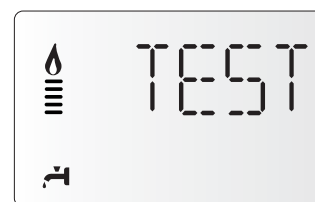

Перед виконанням аналізів процесу горіння зачекайте 1 хвилину, поки робота котла стабілізується. Визначте значення вмісту CO2 (у %) і порівняйте його зі значеннями у таблиці нижче (значення для закритого кожуха). Примітка: значення наведені для закритого кожуха.

	PIGMA GREEN EVO		
	25	30	35
Gas	CO2 (%)		
G20	9,0 ± 0,7		
G31	10,0 ± 0,7		

Якщо отримане значення вмісту CO2 (%) відрізняється від значень, наведених у таблиці, виконайте регулювання газового клапана відповідно до наведених нижче вказівок; у протилежному випадку переходьте безпосередньо до кроку 4.

Регулювання газового клапана на максимальну витрату газу

Відрегулюйте газовий клапан, обертаючи гвинт 4 за годинниковою стрілкою, щоб зменшити рівень CO2 (1 повний оберт гвинта регулює рівень CO2 приблизно 0.2-0.4%). Чекайте 1 хвилину після кожної зміни для стабілізації значення CO2, щоб воно встигло стабілізуватися. Якщо змінене значення відповідає наведеному в таблиці, регулювання завершено, у протилежному випадку виконайте регулювання знов.

Примітка: Режим «Сажотрус» відключається автоматично через 30 хвилин або вручну, шляхом короткочасного натискання кнопки RESET.

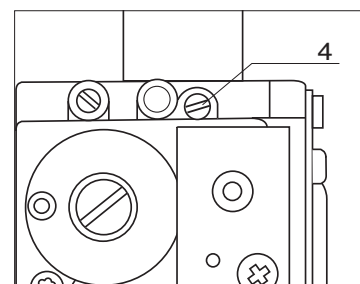

Крок 4

Перевірка вмісту CO₂ при мінімальній витраті газу

При активній функції «САЖОТРУС» поверніть рукоятку

⊖, поки на дисплеї не виникнуть символи: радіатор і кран

. У цьому режимі котел працює в режимі мінімальної потужності.

Перед виконанням аналізу процесу горіння зачекайте 1 хвилину, поки робота котла стабілізується.

Якщо вимірне значення CO₂ (%) відрізняється від значень, наведених у таблиці, відрегулюйте газовий клапан за наведеними нижче інструкціями; у протилежному випадку переходьте безпосередньо до кроку 5.

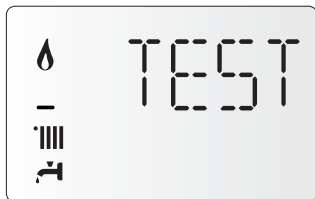

Регулювання газового клапана на мінімальну витрату газу

Зніміть захисний ковпачок і відрегулюйте гвинт 2, обертаючи проти годинникової стрілки в приращеннях, щоб зменшити рівень CO₂. Чекайте 1 хвилину після кожної поправки на CO₂, щоб значення встигло стабілізуватися.

Якщо змінене значення відповідає наведеному в таблиці, регулювання завершено, у протилежному випадку розпочніть процедуру регулювання знов.

Установіть захисний ковпачок назад на гвинт 2.

Увага! Якщо значення CO₂ у положенні мінімальної потужності було змінено, то необхідно виконати пере налаштування на максимальній потужності.

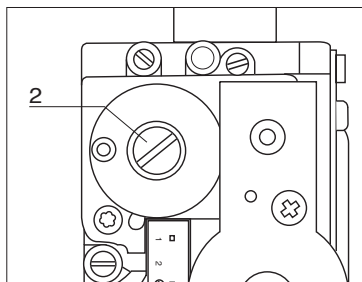

Крок 5

Закінчення регулювання

Вийдіть з режиму «Сажотрус», натиснувши на кнопку RESET.

Припиніть відбір гарячої води.

Встановіть на місце передню панель установки.

Встановіть на місце заглушку відбору проб газів

Вхід у меню і зміна налаштувань

Меню 2 – параметри котла Підменю 3 – параметр 1

Максимальна теплова потужність, установлювана регулятором тиску (модулятором) на газовому клапані

Підменю 2 – параметр 0 Режим плавного розпалення (знижений тиск при розпаленні)

Підменю 3 – параметри 5 і 6

Режим затримання розпалення (захист від частих вмикань)

Регулювання максимальної потужності системи опалення

Цей параметр обмежує корисну потужність котла.

Відсоткове співвідношення, еквівалентне потужності в діапазоні від мінімальної (0) до максимальної (99) потужності, показано на графіку нижче.

Для перевірки максимальної потужності котла в режимі опалення увійдіть у меню 2/ підменю 3/ параметр 1.

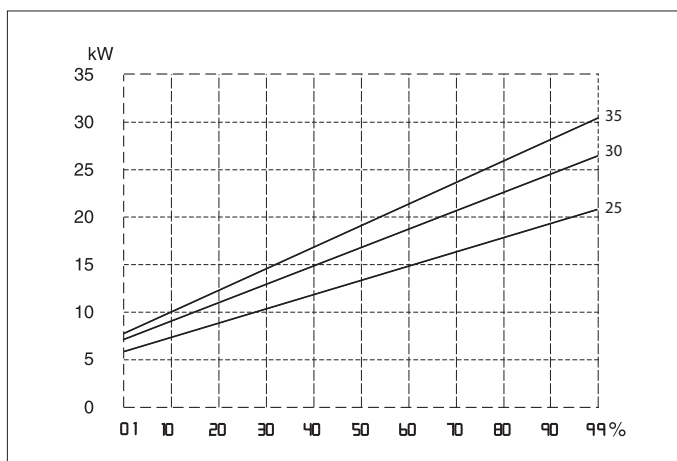

Перевірка потужності в режимі розпалення

Ез a paraméter korПотужність при розпаленні може бути задано в діапазоні від мінімально припустимого до максимально припустимого значення. Змінювати даний параметр слід, якщо під час розпалення тиск на виході газового клапана (вимірний при роботі котла в режимі ГВП) не співпадає із значеннями, наведеними в таблиці «Зведена таблиця параметрів за типами газу». Для перевірки потужності в режимі розпалення увійдіть у меню 2/ підменю 2/ параметр 0. При необхідності відповідними чином змініть значення параметра.

Регулювання затримання розпалення

Даний параметр (меню 2/ підменю 3/ параметр 5) дозволяє задавати ручний (0) або автоматичний (1) режим встановленні часу затримання чергового розпалення пальника після досягнення заданої температури за датчиком температури на подачі в контур опалення. У режимі ручного налаштування можна за допомогою відповідного параметра (меню 2/ підменю 3/ параметр 6) задавати затримання в діапазоні від 0 до 7 хвилин. В автоматичному режимі (AUTO) електронна плата керування котла задає затримання залежно від заданої температури.

Зведена таблиця параметрів за типами газу

		Параметр	PIGMA GREEN EVO					
			25		30		35	
			G20	G31	G20	G31	G20	G31
Нижче число Воббе (15 °C, 1013 мбар) (МДж/м ³)			45,67	70,69	45,67	70,69	45,67	70,69
Вхідний тиск газу, мбар			20	37	20	37	20	37
При розпаленні	220		55		60		60	
Максимальна потужність опалення	231		55		60		60	
Мінімальна швидкість вентилятора, %	233		18		18		19	
Максимальна швидкість вентилятора в режимі опалення, %	234		76		78		78	
Максимальна швидкість вентилятора в режимі нагріву води, %	232		91		86		88	
Діаметр форсунок, (мм)			5,0	3,6	5,7	4,3	6,6	5
Споживання газу (15 °C, 1013 мбар) (натуральний газ, м ³ /год) Max./min. gázmenyiség (15 °C, 1013 mbar) (nat - m ³ /h)	Макс. (режим ГВП)		2,75	2,02	3,17	2,33	3,65	2,68
	Макс. (режим опалення)		2,33	1,71	2,96	2,17	3,28	2,41
	Мінімальний		0,58	0,43	0,69	0,50	0,74	0,54

Зміна типу використовуваного газу

Котли розроблені для роботи з різними типами газу.

Переналадку має виконувати компетентний фахівець.

Дотримуйтесь інструкцій, що додаються до комплекту.

Налаштування, регулювання і діагностика

Котел дає можливість регулювати всі параметри контуру опалення і гарячого водопостачання. Використання меню дозволяє налаштувати котел і підключені до нього додаткові пристрої так, щоб забезпечити максимум комфорту при мінімумі витрат. Крім того, за допомогою меню можна одержати важливу інформацію про належне функціонування котла. Є наступні меню. Перед доступом до меню на дисплеї з'явиться декілька «швидких налаштувань» для прямого доступу до деяких параметрів.

Щоб переглянути всі доступні параметри, перейдіть у ПОВНЕ МЕНЮ.

Далі описані параметри, доступ до яких здійснюється через окремі меню.

До різних параметрів можна одержати доступ і змінити їх за допомогою кнопки MENU/OK і рукоятки (див. мал. нижче).



Приклад:

Модифікація параметра 2.3.1 Макс потужність опалення

Продовжуйте рухатися наступним чином:

1. Одночасно натисніть ESC [] і MENU/OK протягом 5 секунд; на дисплеї виникне напис CODE і 222.
Увага! Доступ до деяких меню дозволений тільки кваліфікованому фахівцеві за кодом доступу.
2. Поверніть рукоятку вправо і виберіть код 234
3. Натисніть кнопку MENU/OK; на дисплеї виникне МЕНЮ – MENU
4. Натисніть кнопку MENU/OK; на дисплеї буде показаний розділ меню 0.
5. Поверніть рукоятку за годинниковою стрілкою для вибору меню 2
6. Натисніть кнопку MENU/OK для доступу в меню. На дисплеї виникне підменю 20
7. Поверніть рукоятку для вибору підменю 23
8. Натисніть кнопку MENU/OK для доступу в меню параметра; на дисплеї відобразиться 230
9. Поверніть рукоятку, щоб вибрати параметр 231
10. Натисніть кнопку MENU/OK для доступу до параметра. На дисплеї виникне поточне значення, наприклад «70».
11. Поверніть рукоятку для зміни значення параметра, наприклад «75».
12. Натисніть кнопку, щоб зберегти введене значення.

(Щоб вийти з параметра без збереження введеного раніше значення, натисніть кнопку ESC []).

Натисніть кнопку ESC [], щоб повернутися до попереднього вигляду дисплея або до головного меню.

Сервісний код (тільки для авторизованого персоналу)

MENU - МЕНЮ КОТЛА

- 0 Робочі параметри**
 - 0 2 Робоча мережа
 - 0 4 Налаштування дисплея
- 2 Параметри котла**
 - 2 0 Основні налаштування
 - 2 2 Налаштування
 - 2 3 Система опалення, частина 1
 - 2 4 Система опалення, частина 2
 - 2 5 Контур гарячого водопостачання
 - 2 6 Параметри налаштування котла
 - 2 7 Тестові та сервісні функції
 - 2 8 Скидання параметрів меню 2
- 4 Параметри зони 1**
 - 4 0 Зона опалення 1
 - 4 2 Налаштування зони опалення 1
 - 4 3 Діагностика зони опалення 1
- 5 Параметри зони 2**
 - 5 0 Зона опалення 2
 - 5 2 Налаштування зони опалення 2
 - 5 3 Діагностика зони опалення 2
- 6 Параметри зони 3**
 - 6 0 Зона опалення 3
 - 6 2 Налаштування зони опалення 2
 - 6 3 Діагностика зони опалення 3
- 8 Сервісні параметри**
 - 8 1 Статистичні параметри котла
 - 8 2 Котел
 - 8 3 Температура в котлі
 - 8 4 Сонячний колектор і бойлер
 - 8 5 Сервісні параметри
 - 8 6 Журнал несправностей

VAL - Прямий доступ до параметрів індикації на дисплеї режимів роботи котла.

821 - 822 - 824 - 825 - 827 - 830 - 831 - 832 - 833 - 835 - 840

ERR - Доступ до останніх 10 кодів несправностей, відображуваних від err 0 до err 9. Поверніть рукоятку для прокручування списку цілком.

PCB - Прямий доступ до налаштувань основної електронної плати при її заміні.

220 - 228 - 229 - 231 - 232 - 233 - 234 - 247 - 250 - 253

GAS - Прямий доступ к параметру вибору типа використовуемого газа, изменения настроек мощности,настройке плавного розжига и т.Д.

220 - 231 - 232 - 233 - 234 - 270

SET - Прямий доступ до налаштувань потужності котла, зміни налаштувань для першого пуску.

220 - 223 - 231 - 245 - 246

TIME -  - див. сторінку 36

- **HOURL** - для встановлення годин
- **DATE** - для налаштування дати
- **TIMER** - вибрати одну з наперед встановлених програм для функції КОМФОРТУ

Меню	Підменю	Параметр	Опис	Діапазон	Заводське налаштування
------	---------	----------	------	----------	------------------------

СЕРВІСНИЙ КОД					
0 РОБОЧІ ПАРАМЕТРИ					
0 2 РОБОЧА МЕРЕЖА					
0	2	0	Зона опалення на дисплеї	0 = Котел 1 = Основний інтерфейс 2 = Сонячний контролер 9 = Кімнатний датчик 10 = Зональний модуль	
0 4 НАЛАШТУВАННЯ ДИСПЛЕЯ					
0	4	0	Зона опал. на дисплеї	від 0 до 3 (nr)	1
0	4	1	час підсвічування дисплея	від 0 до 10 (хвилини) або 24 (години)	24
0	4	2	Відкл. кнопки терморегуляції	0 = відключення кнопки AUTO 1 = включення кнопки AUTO	0
2 ПАРАМЕТРИ КОТЛА					
2 0 ОСНОВНІ НАЛАШТУВАННЯ					
2	0	0	Встановлення температури ГВП	від 36 до 60 (°C)	
<i>Налаштування ГВП ручка 8</i>					
2 2 2 НАЛАШТУВАННЯ					
2	2	0	Плавне розпалення	від 0 до 100	
<i>Див. розділ «Налаштування і перевірка газової частини»</i>					
2	2	1	максимальний ступінь модуляції	0 = ВИМКН (1/4) 1 = ВВИМКН (1/10)	0
2 2 2 <Не доступно>					
2	2	3	Тепла підлога або 2 зона опалення	0 = Термостат теплої підлоги 1 = Термостат 2 зони опалення	0
2	2	4	Терморегуляція	0 = Відсутня 1 = Присутня	0
терморегуляцію можна активувати натисканням кнопки AUTO					
2	2	5	Затримання старту опалення	0 = Відключено 1 = 10 секунд 2 = 90 секунд 3 = 210 секунд	0
2 2 6 <Не доступно>					
2	2	8	Версія котла НЕ ЗМІНЮВАТИ!!!	від 0 до 5	5
<i>ТІЛЬКИ ДЛЯ СПЕЦІАЛІСТА – Використовується тільки при заміні електронної плати керування</i>					
2	2	9	Номінальна потужність котла		
<i>ТІЛЬКИ ДЛЯ СПЕЦІАЛІСТА – ВИКОРИСТОВУЄТЬСЯ ТІЛЬКИ ПРИ ЗАМІНІ ЕЛЕКТРОННОЇ ПЛАТИ КЕРУВАННЯ</i>					

Меню	Підменю	Параметр	Опис	Діапазон	Заводське налаштування
------	---------	----------	------	----------	------------------------

2	3	СИСТЕМА ОПАЛЕННЯ, ЧАСТИНА 1			
2	3	0	<Не доступно>		
2	3	1	Максимальна встановлена потужність у режимі опалення	від 0 до 100	
<i>Див. розділ «Налаштування і перевірка газової частини»</i>					
2	3	2	Макс. потужність ГВП НЕ ЗМІНЮЄТЬСЯ	від 0 до 100	
<i>ТІЛЬКИ ДЛЯ СПЕЦІАЛІСТА – Використовується у разі заміни типу газу або електронної плати керування</i>					
2	3	3	Мінімальна потужність котла НЕ ЗМІНЮЄТЬСЯ	від 0 до 100	
<i>ТІЛЬКИ ДЛЯ СПЕЦІАЛІСТА – Використовується у разі заміни типу газу або електронної плати керування</i>					
2	3	4	Макс. потужність котла у % НЕ ЗМІНЮЄТЬСЯ	від 0 до 100	
<i>ТІЛЬКИ ДЛЯ СПЕЦІАЛІСТА – Використовується у разі заміни типу газу або електронної плати керування</i>					
2	3	5	Тип затримання старту опалення	0 = Ручний 1 = Автоматичний	1
<i>Див. розділ «Налаштування і перевірка газової частини»</i>					
2	3	6	Час затримання розпалення (режим захисту від частих вмикань)	від 0 до 7	3
2	3	7	Постциркуляція в режимі опалення	від 0 до 15 (хвилин)	3
2	3	8	Швидкість насоса	0 = Низька швидкість 1 = Висока швидкість 2 = модуляція	2
2	3	9	ΔT для перемикавання швидкості насоса	від 10 до 30 (°C)	20
<i>Параметр є доступним для зміни, якщо в пункті меню 238 вибрано підпункт Автоматичне керування</i>					
<i>ΔT (подача – зворотка) – різниця температур для керування швидкістю циркуляційного насоса в режимі Автоматичного керування. Цей параметр використовується для встановлення різниці температур теплоносія – ΔT на вході (зворотка) і виході (подача) з котла, яка визначає автоматичне перемикавання циркуляційного насоса між низькою і високою швидкостями роботи. Наприклад, якщо Ви в пункті меню 239 встановили ΔT = 20 °C, а при роботі котла Tпод-Тзвор > 20 °C, то циркуляційний насос автоматично перемкнеться на високу швидкість. Якщо Tпод-Тзвор < (20-2) °C, то циркуляційний насос перемкнеться на низьку швидкість. Мінімальний час очікування між перемиканням швидкості становить 5 хвилин.</i>					
2	4	СИСТЕМА ОПАЛЕННЯ, ЧАСТИНА 2			
2	4	3	Поствентиляція опалення	0 = Відключено 1 = Ввімкнено	0

Меню	Підменю	Параметр	Опис	Діапазон	Заводське налаштування
------	---------	----------	------	----------	------------------------

2	4	4	Крок часу підвищ/зниж t	від 0 до 60 (хвилин)	
<i>Можна встановити тільки у разі використання кімнатного термостата (ВВІМКН/ВІМКН) і за певних температурних налаштувань (у меню 421, 521 або 621 має бути вибрано пункт 4)</i>					
<i>Цей параметр використовується для встановлення часу затримання перед автоматичним підвищенням температури у подавальній лінії котла, з кроком 4°C (максимум 12°C). Якщо значення даного параметра встановлено на 00, то функція не активна.</i>					
2	4	5	<Не доступно>		
2	4	6	<Не доступно>		
2	4	7	Тип контролю теплоносія	0 = Датчики температури 1 = Реле тиску 2 = Датчик тиску	2
<i>ТІЛЬКИ ДЛЯ СПЕЦІАЛІСТА – Використовується тільки при заміні електронної плати керування</i>					
2	4	9	Корекція вуличної температури	від -3 до 3 (°C)	1
<i>Активне тільки із зовнішнім датчиком температури</i>					
2	5	КОНТУР ГАРЯЧОГО ВОДОПОСТАЧАННЯ			
2	5	0	Режим «КОМФОРТ»	0 = Відключено 1 = Ввімкнено тимчасово 2 = Ввімкнено постійно	0
<i>Режим «КОМФОРТ» необхідний для підвищення рівня комфорту під час користування гарячою водою. За допомогою цього режиму котел підтримує вторинний теплообмінник (або зовнішній бойлер) у нагрітому стані (в режимі очікування). Це дозволяє при водоразборі дуже швидко отримати гарячу воду. Коли режим активний, на дисплеї з'являється напис КОМФОРТ (COMFORT). Цю функцію може бути активовано або відключено користувачем відповідно до інструкції з експлуатації.</i>					
2	5	1	Затримка повт. вмик. «Комфорт»	від 0 до 120 (хвилин)	0
2	5	2	Затримка старту режиму ГВП	від 5 до 200 (від 0,5 до 20 секунд)	5
<i>Захист від гідравлічного удару</i>					
2	5	3	Логіка пальника в режимі ГВП	0 = Режим «Антинакип» (при температурі 67°C) 1 = задана температура ГВП + 4°C	0
2	5	4	Постциркуляція в режимі ГВП	0 = ВІМКНЕНО 1 = ВВІМКНЕНО	0
<i>OFF = 3 хвилини після оберту і вентиляції і санітарного забору, якщо цього вимагає температура котла. ON = завжди активн. 3 хвилини після оберту і вентиляції, після кожного санітарного забору.</i>					
2	5	5	Затримка вмикання котла в режимі опалення після роботи в режимі ГВП	від 0 до 30 (хвилин)	0
2	5	7	<Не доступно>		

Меню	Підменю	Параметр	Опис	Діапазон	Заводське налаштування
------	---------	----------	------	----------	------------------------

2	5	8	<Не доступно>		
2	5	9	<Не доступно>		
2	6	ПАРАМЕТРИ НАЛАШТУВАННЯ КОТЛА			
2	6	0	Активація ручного режиму	0 = ВИМКН 1 = ВВИМКН	0
2	6	1	Керування насосом котла	0 = ВИМКН 1 = ВВИМКН	0
2	6	2	Керування вентилятором	0 = ВИМКН 1 = ВВИМКН	0
2	6	3	Керування 3-ходовим клапаном	0 = ВИМКН 1 = ВВИМКН	0
2	7	ТЕСТОВІ ТА СЕРВІСНІ ФУНКЦІЇ			
2	7	0	Режим «Сажотрус»	TEST+III = Максимальна потужність в режимі опалення TEST+II = Максимальна потужність в режимі ГВП TEST+ III+II = Мінімальна потужність	
<p>Поверніть рукоятку в положення ВВИМКН. І натисніть ОК. Котел переходить у режим максимальної потужності. Повертаючи рукоятку, обираємо режим максимальної потужності ГВП. Функцію «Сажотрус» можна активувати і з панелі керування, натискаючи й утримуючи кнопку скидання протягом 10 секунд.</p>					
2	7	1	Функція «Антиповітря»	0 = ВИМКН 1 = ВВИМКН	
<p>Повертайте рукоятку в положення ВВИМКН. і натисніть ОК. Функцію «АНТИПОВІТРЯ» можна активувати з панелі керування, шляхом натискання кнопки ESC протягом 5 сек.</p>					
2	8	СКИДАННЯ ПАРАМЕТРІВ МЕНЮ 2			
2	8	0	Скидання налаштувань меню	Скидання? ОК=Так, ESC=Ні	
<p>ДЛЯ СКИДАННЯ ВСІХ ПАРАМЕТРІВ ПОЧАТКОВИХ ЗАВОДСЬКИХ НАЛАШТУВАНЬ НАТИСНІТЬ КНОПКУ ОК</p>					
4	ПАРАМЕТРИ ЗОНИ 1				
4	0	ЗОНА ОПАЛЕННЯ 1			
4	0	2	Встановл. t зони 1	від 35 до 82 (°C) (висока температура) від 20 до 45 (°C) (низька температура)	70 20
<p>Для встановлення фіксованої температури подачі опалення див. параметр 421.</p>					
4	2	НАЛАШТУВАННЯ ЗОНИ ОПАЛЕННЯ 1			
4	2	0	Вибір температурного режиму	0 = від 20 до 45 (°C) (низька температура) 1 = від 35 до 82 (°C) (висока температура)	1
<p>Вибирається на основі топології системи</p>					

Меню	Підменю	Параметр	Опис	Діапазон	Заводське налаштування
------	---------	----------	------	----------	------------------------

4	2	1	Вид терморегуляції Для вмикання терморегуляції натисніть кнопку SRA. На дисплеї висвічується символ SRA	0 = Постійна температура на подачі 1 = Базова терморегуляція 2 = Датчик кімнатної температури 3 = Датчик вуличної температури 4 = Датчик кімнатної та вуличної температури	1
4	2	2	Вибір нахилу терморег.	від 1.0 до 3.5 (висока температура) від 0.2 до 0.8 (низька температура)	1.5 0.6
<p>Якщо використовується датчик вуличної температури, то теплоносій на виході з котла має температуру, що залежить від температури на вулиці і типу контуру опалення, тобто, від типу кривої нагріву. Криву нагріву слід вибирати відповідно до розрахункової температури контуру опалення і властивостей огорожувальний конструкції, тобто, властивостей приміщення.</p>					
4	2	3	Зсув кривої терморег. Функцію SRA ввімкнено	від -14 до 14 (°C) (висока температура) від -7 до 7 (°C) (низька температура)	0 0
<p>Паралельний зсув кривої нагріву призначений для адаптації котла під параметри контуру опалення, і дозволяє коригувати температуру в подавальній лінії контуру опалення відповідно до кімнатної температури. Отримуючи доступ до параметру і повертаючи рукоятку, можна зсунути криву в паралельному напрямку. Зміну значення може бути прочитано на дисплеї: від -14 до +14 для високотемпературного пристрою, або від -7 до 7 для низькотемпературного пристрою. Кожний крок відповідає 1°C збільшення/зменшення температури подачі опалення відносно заданого значення.</p>					

Меню	Підменю	Параметр	Опис	Діапазон	Заводське налаштування
4	2	4	Вплив кімн. датчика функцію SRA ввімкнено <i>Якщо встановлено = 0, то кімнатна температура не впливає на розрахунок температури теплоносія. Якщо встановлено = 20, то кімнатна температура максимально впливає на розрахунок температури теплоносія, можливо, тільки якщо приєднано додатковий пристрій за допомогою шини даних</i>	від 0 до 20	20
4	2	5	Максимальна температура	від 35 до 82 (°C) якщо параметр 420 = 1 від 20 до 45 °C якщо параметр 420 = 0	82 45
4	2	6	Мінімальна температура	від 35 до 82 °C якщо параметр 420 = 1 від 20 до 45 °C якщо параметр 420 = 0	35 20
4	3	ДІАГНОСТИКА ЗОНИ ОПАЛЕННЯ 1			
4	3	4	Запит на опалення зона 1	0 = ВИМКН 1 = ВВИМКН	
5	ПАРАМЕТРИ ЗОНИ 2				
5	0	ЗОНА ОПАЛЕННЯ 2			
5	0	2	Встановл. t зони 2	від 35 до 82 (°C) (висока температура) від 20 до 45 (°C) (низька температура)	70 20
<i>Для встановлення фіксованої температури подачі опалення див. параметр 521.</i>					
5	2	НАЛАШТУВАННЯ ЗОНИ ОПАЛЕННЯ 2			
5	2	0	Вибір температурного режиму	0 = від 20 до 45 (°C) (низька температура) 1 = від 35 до 82 (°C) (висока температура)	1
<i>Вибирається на основі топології системи</i>					
5	2	1	Вид терморегуляції <i>Для вмикання терморегуляції натисніть кнопку SRA. На дисплеї висвічується символ SRA</i>	0 = Постійна температура на подачі 1 = Базова терморегуляція 2 = Датчик кімнатної температури 3 = Датчик вуличної температури 4 = Датчик кімнатної та вуличної температури	1

Меню	Підменю	Параметр	Опис	Діапазон	Заводське налаштування
5	2	2	Вибір нахилу терморег.	від 1.0 до 3.5 (висока температура) від 0.2 до 0.8 (низька температура)	1.5 0.6
<i>Якщо використовується датчик вуличної температури, то теплоносій на виході з котла має температуру, що залежить від температури на вулиці і типу контуру опалення, тобто, від типу кривої нагріву. Криву нагріву слід вибрати відповідно до розрахункової температури контуру опалення і властивостей огорожувальний конструкції, тобто, властивостей приміщення.</i>					
5	2	3	Зсув кривої терморег. Функцію SRA ввімкнено	від -14 до 14 (°C) (висока температура) від -7 до 7 (°C) (низька температура)	0 0
<i>Паралельний зсув кривої нагріву призначений для адаптації котла під параметри контуру опалення, і дозволяє коригувати температуру в подавальній лінії контуру опалення відповідно до кімнатної температури. Отримуючи доступ до параметру і повертаючи рукоятку, можна зсунути криву в паралельному напрямку. Зміну значення може бути прочитано на дисплеї: від -14 до +14 для високотемпературного пристрою, або від -7 до 7 для низькотемпературного пристрою. Кожний крок відповідає 1°C збільшення/зменшення температури подачі опалення відносно заданого значення.</i>					
5	2	4	Вплив кімн. датчика функцію SRA ввімкнено	від 0 до 20	20
<i>Якщо встановлено = 0, то кімнатна температура не впливає на розрахунок температури теплоносія. Якщо встановлено = 20, то кімнатна температура максимально впливає на розрахунок температури теплоносія, можливо, тільки якщо приєднано додатковий пристрій за допомогою шини даних</i>					
5	2	5	Максимальна температура	від 35 до 82 (°C) якщо параметр 520 = 1 від 20 до 45 °C якщо параметр 520 = 0	82 45
5	2	6	Мінімальна температура	від 35 до 82 °C якщо параметр 520 = 1 від 20 до 45 °C якщо параметр 520 = 0	35 20
5	3	ДІАГНОСТИКА ЗОНИ ОПАЛЕННЯ 2			
5	3	4	Запит на опалення зона 2	0 = ВИМКН 1 = ВВИМКН	

Меню	Підменю	Параметр	Опис	Діапазон	Заводське налаштування
------	---------	----------	------	----------	------------------------

Меню	Підменю	Параметр	Опис	Діапазон	Заводське налаштування
------	---------	----------	------	----------	------------------------

6 ПАРАМЕТРИ ЗОНИ 3					
6 0 ЗОНА ОПАЛЕННЯ 3					
6	0	2	Встановл. t зони 3	від 35 до 82 (°C) (висока температура)	70
				від 20 до 45 (°C) (низька температура)	20
Для встановлення фіксованої температури подачі опалення див. параметр 620.					
6 2 НАЛАШТУВАННЯ ЗОНИ ОПАЛЕННЯ 2					
6	2	0	Вибір температурного режиму	0 = від 20 до 45 (°C) (низька температура)	1
				1 = від 35 до 82 (°C) (висока температура)	
Вибирається на основі топології системи					
6	2	1	Вид терморегуляції Для вмикання терморегуляції натисніть кнопку SRA. На дисплеї висвічується символ SRA	0 = Постійна температура на подачі	1
				1 = Базова терморегуляція	
2 = Датчик кімнатної температури					
3 = Датчик вуличної температури					
4 = Датчик кімнатної та вуличної температури					
6	2	2	Вибір нахилу терморег.	від 1.0 до 3.5 (висока температура)	1.5
				від 0.2 до 0.8 (низька температура)	0.6
Якщо використовується датчик вуличної температури, то теплоносій на виході з котла має температуру, що залежить від температури на вулиці і типу контуру опалення, тобто, від типу кривої нагріву. Криву нагріву слід вибрати відповідно до розрахункової температури контуру опалення і властивостей огорожувальної конструкції, тобто, властивостей приміщення.					
6	2	3	Зсув кривої терморег. Функцію SRA ввімкнено	від -14 до 14 (°C) (висока температура)	0
				від -7 до 7 (°C) (низька температура)	0
Паралельний зсув кривої нагріву призначений для адаптації котла під параметри контуру опалення, і дозволяє коригувати температуру в подавальній лінії контуру опалення відповідно до кімнатної температури. Отримуючи доступ до параметру і повертаючи рукоятку, можна зсунути криву в паралельному напрямку. Зміну значення може бути прочитано на дисплеї: від -14 до +14 для високотемпературного пристрою, або від -7 до 7 для низькотемпературного пристрою. Кожний крок відповідає 1°C збільшення/зменшення температури подачі опалення відносно заданого значення.					

6	2	4	Вплив кімн. датчика функцію SRA ввімкнено	від 0 до 20	20
				Якщо встановлено = 0, то кімнатна температура не впливає на розрахунок температури теплоносія. Якщо встановлено = 20, то кімнатна температура максимально впливає на розрахунок температури теплоносія, можливо, тільки якщо приєднано додатковий пристрій за допомогою шини даних	
6	2	5	Максимальна температура	від 35 до 82 (°C)	82
				якщо параметр 620 = 1	
				від 20 до 45 °C	45
якщо параметр 620 = 0					
6	2	6	Мінімальна температура	від 35 до 82 °C	35
				якщо параметр 620 = 1	
				від 20 до 45 °C	20
якщо параметр 620 = 0					
6 3 ДІАГНОСТИКА ЗОНИ ОПАЛЕННЯ 3					
6	3	4	Запит на опалення зона 3	0 = ВИМКН 1 = ВВИМКН	
8 СЕРВІСНІ ПАРАМЕТРИ					
8 1 СТАТИСТИЧНІ ПАРАМЕТРИ КОТЛА					
8	1	0	Час роботи: «Опал» (x10 годин)		
8	1	1	Час роботи: «ГВП» (x10 годин)		
8	1	2	Кількість збоїв за розпаленням (x10 годин)		
8	1	3	Кількість циклів розпалення (x10 годин)		
8	1	4	Загальна тривалість роботи		
8 2 КОТЕЛ					
8	2	1	Стан вентилятора	0 = ВИМКНЕНО 1 = ВВИМКНЕНО	
8	2	2	Швидкість вентилятора (x100) об/хв		
8	2	3	Швидкість циркуляційного насоса	0 = ВИМКН 1 = Низька швидкість 2 = Висока швидкість	
8	2	4	Позиція 3-ходового клапана	0 = ГВП 1 = Опалення	
8	2	5	Витрата гарячої води л/хв.		
8	2	8	Потужність котла		
8 3 ТЕМПЕРАТУРА В КОТЛІ					
8	3	0	Задана температура опалення (°C)		
8	3	1	Температура подачі опалення (°C)		
8	3	2	Температура повернення опалення (°C)		
8	3	3	Температура ГВП (°C)		
8	3	5	Температура холодної води (°C)		
Тільки з підключенням зовнішнім датчиком					
8 4 СОНЯЧНИЙ КОЛЕКТОР І БОЙЛЕР					
8	4	2	Температура холодної води (°C)		
ТІЛЬКИ при підключеному комплекті сонячного колектора					
8 5 СЕРВІСНІ ПАРАМЕТРИ					
8	5	0	Час до наступного технічного обслуговування	від 0 до 60 (місяців)	24
Якщо встановлено, то котел виводитиме на дисплей повідомлення, в якому повідомить, коли треба провести технічне обслуговування					

Меню	Підменю	Параметр	Опис	Діапазон	Заворське налаштування
8	5	1	Ввімкнути функцію попередження про необхідність технічного обслуговування	0 = ВІМКНЕНО 1 = ВВІМКНЕНО	0
8	5	2	Скидання часу до наступного технічного обслуговування <i>Для скидання нагадування про майбутнє технічне обслуговування</i>	Скинути? Ok=Так Esc=Hi	
8	5	4	Версія ПЗ дисплея		
8	5	5	Версія ПЗ плати		
8	6	ЖУРНАЛ НЕСПРАВНОСТЕЙ			
8	6	0	Останні 10 несправностей <i>Ця функція дозволяє побачити останні 10 несправностей, відображуючи додаткову інформацію: день, місяць і рік, коли сталася несправність. Кожній новій несправності надається номер в діапазоні від 0 до 9.</i> <i>Наступні дані відображаються для кожної несправності:</i> ERR – 0 – номер несправності 108 – код несправності --/-- : день/ місяць(*) ---- : рік (*) (*) = тільки якщо попередньо було налаштовано поточний час!	від Err 0 до Err 9	
8	6	1	Скидання журналу несправностей	Скинути? OK = Так ESC = Hi	

МЕНЮ ТАЙМЕРА - TIME (Не активний з підключеним Дистанційним керуванням Expert Control)	
	HOURL - для налаштування годин натисніть кнопку меню/OK і поверніть рукоятку (4) для вибору потрібної години.
	DATE - натисніть кнопку меню/OK
	DAY - для налаштування днів натисніть кнопку меню/OK і поверніть рукоятку (4) для вибору потрібного дня.
	MONTH - для налаштування місяця натисніть кнопку меню/OK і поверніть рукоятку (4) для вибору потрібного місяця.
	YEAR - для налаштування року натисніть кнопку меню/OK і поверніть рукоятку (4) для вибору потрібного року.
	TIMER - для налаштування таймера натисніть кнопку
	PROG1 - наперед встановлена програма 1
	06:00 -22:00
	PROG2 наперед встановлена програма 2
	06:00 - 8:00 12:00 - 14:00 17:00 - 2:00
	PROG3 наперед встановлена програма 3
	06:00 - 8:00 16:00 - 2:00

Натисніть кнопку menu/ok для збереження введеної програми. Натисніть кнопку esc для виходу з меню і повернення до попередньої індикації.

Регулювання Меню ТАЙМЕРА дозволяє візуалізувати дату будь-якої помилки, показаної в меню 86.

Режим SRA (автоматичний режим)

У даному режимі котел автоматично підлаштовує робочі параметри (температуру в контурі опалення і потужність котла) під умови приміщення, щоб забезпечувати максимальний рівень комфорту, підтримуючи постійну температуру в приміщенні.

Котел автоматично регулює температуру води на подачі в контур опалення залежно від показань підключених додаткових пристроїв і кількості зон.

При встановленні додаткових пристроїв спеціаліст має задати значення параметрів у меню, відповідні пристроям. Щоб перевести котел в режим SRA, натисніть кнопку.

Докладніше див. відповідний Навчальний посібник «SRA і терморегуляція».

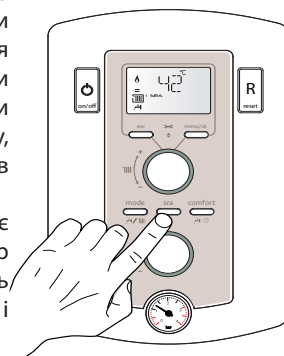

Приклад 1

Одна обслуговувана зона (висока температура) з кімнатним термостатом (ВВІМКН/ВІМКН).

У цьому разі слід задати наступні параметри:

Одна зона (висока температура), підключено кімнатний термостат (ВВІМКН/ВІМКН). Слід задати параметри:

4 2 1 – вмикання регулювання температури за показаннями додаткових датчиків; виберіть 01 – базове регулювання температури (AUTO).

2 4 4 – період очікування: є можливість задати тривалість періоду очікування перед автоматичним підйомом температури води в подачі контуру опалення на 4°C, до наступного розмикання контактів термостата. Значення залежить від типу котла і варіанта встановлення. При значенні даного параметра 00 функція не діє.

Приклад 2

Одна зона (висока температура) підключено кімнатний термостат (ВВІМКН/ВІМКН) і датчик вуличної температури.

Слід задати параметри:

4 2 1 – вмикання регулювання температури за показаннями датчиків; виберіть 03 – за показаннями датчика вуличної температури.

4 2 3 – паралельний зсув кривої нагріву; при необхідності дозволяє зменшити або збільшити значення встановленої температури в контурі опалення (установник також має можливість змінити це значення вручну за допомогою регулятора температури опалення на панелі керування; однак в режимі AUTO це досягається за допомогою зсуву кривої терморегуляції).

Приклад 2

Одна зона (висока температура) підключено пульт дистанційного керування CLIMA MANAGER і датчик температури на вулиці. Слід задати параметри:

4 2 1 – вмикання регулювання температури за показаннями датчиків; виберіть 4 – за показаннями вуличного датчика температури і кімнатного регулятора температури.

4 2 2 – вибір кривої регулювання температури: виберіть потрібний графік відповідно до типу котла, встановлення, теплоізоляції будинку тощо.

4 2 3 – паралельний зсув кривої нагріву; при необхідності дозволяє зменшити або збільшити значення встановленої температури в контурі опалення (Технічний спеціаліст також має можливість змінити це значення вручну за допомогою регулятора температури опалення на панелі керування; однак в режимі AUTO це досягається за допомогою зсуву кривої терморегуляції).

4 2 4 – врахування впливу кімнатного датчика температури: дозволяє регулювати ступінь впливу кімнатного датчика температури на розрахунок температури води на подачі в контур опалення (значення від 0 до 20).

Умови блокування колонки

Колонка охороняється від несправностей мікропроцесорною схемою, яка при необхідності блокує агрегат.

У разі блокування СІД показують тип блокування та його причину. Існує два види блокування.

Захисне вимикання

Здійснюється в разі відхилення від нормальної роботи, яке можна усунути без втручання спеціаліста.

На дисплеї відображається код несправності та його опис.

На дисплеї блимає «Err» (Помилка) і код помилки (наприклад, Err/110).

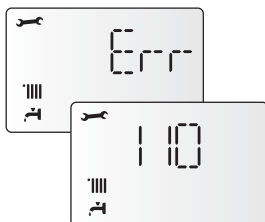

Відразу ж після усунення причини блокування колонка повертається в робочий режим.

У протилежному випадку вимкнути колонку, повернути зовнішній вимикач у положення ВИМКН., перекрити газовий кран і звернутися до кваліфікованого фахівця.

Захисне вимикання через низький тиск води

При недостатньому тиску води в контурі опалення котел виконує захисне вимикання.

На дисплеї блимає «Err» (Помилка) і код помилки при недостатній циркуляції IOB (наприклад, Err/IOB).

Систему може бути розблоковано за допомогою підживлення води через кран підживлення, розташований у нижній частині колонки. Перевірте тиск за гідрометром і перекрийте кран відразу ж при досягненні 1 - 1,5 бар.

Якщо запит підживлення надходить часто, вимкніть колонку, поверніть зовнішній вимикач у положення ВИМКН., перекрийте газовий кран і зверніться до кваліфікованого фахівця для перевірки наявності витоків води.

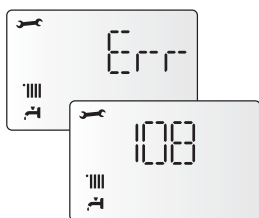
**Аварійне вимикання**

При вимиканні цього типу скидання не відбувається автоматично.

На дисплеї відображається код несправності та його опис.

На дисплеї блимає напис RESET і код помилки (наприклад, RESET/SOI) разом із символом перекресленого полум'я .

У цьому випадку повторний пуск котла необхідно здійснювати вручну, натиснувши кнопку Reset (скидання).

Якщо здійснити повторний пуск не вдається, то слід звернутися до Авторизованого сервісного центру.

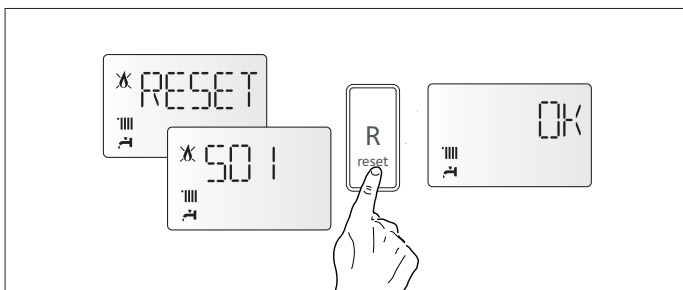
**Увага!**

Якщо відключення електроживлення котла відбувається занадто часто, зверніться до сервісного центру. З метою безпеки не натискайте кнопку RESET (скидання) більше 5 разів протягом 15 хвилин. Якщо вимикання котла відбувається рідко, то це вважається нормальним.

У коді несправності (наприклад, 1 01) перша цифра позначає, в якому вузлі сталося порушення нормальної роботи.

1 – контур опалення

2 – контур ГВП

3 – електронний блок керування

4 – електронний блок керування

5 – розпалення та виявлення полум'я

6 – подача повітря і видалення продуктів згоряння

7 – мультизональне регулювання

Відображення несправностей

Несправності відображаються на дисплеї у наступному форматі:

5 P1 = ПЕРША СПРОБА РОЗПАЛЕННЯ Є НЕВДАЛОЮ

Перший символ указує на несправний вузол, число, що йде за P (попередження), позначає код особливої несправності.

Таблиця кодів несправностей

контур опалення	
Kijelző	Megnevezés
1 01	Блокування через перегрів
1 03	Порушення циркуляції
1 04	
1 05	
1 06	
1 07	
1 08	Недостатній тиск у контурі опалення (потрібне підживлення)
1 10	Коротке замикання або обрив ланцюга датчика температури у подавальній лінії контуру опалення
1 12	Коротке замикання або обрив ланцюга датчика температури в зворотній лінії контуру опалення
1 14	Коротке замикання або обрив ланцюга зовнішнього датчика температури
1 16	Розімкнено контакти термостата підлогового опалення
1 18	Несправність датчика температури на подачі контуру опалення
1 P1	Недостатня циркуляція
1 P2	
1 P3	
Контур ГВП	
2 05	Обрив датчика ГВП бойлера (сонячний колектор)
Внутрішні плати керування	
3 01	Несправність дисплея
3 02	Збій зв'язку між дисплеєм та основною платою
3 03	Несправність основної плати
3 04	Занадто велика кількість натискань кнопки RESET
3 05	Несправність головної плати керування
3 06	Несправність головної плати керування
3 07	Несправність основної плати
3 P9	Необхідність Т.О. – зверніться до сервісної служби
Зовнішні додаткові пристрої	
4 11	Несправність датчика t 1 зони
4 12	Несправність датчика t 2 зони
4 13	Несправність датчика t 3 зони
Розпалення та виявлення полум'я	
5 01	Немає полум'я при розпаленні
5 02	Виявлено полум'я при закритому газовому клапані
5 04	Відрив полум'я
5 P1	Невдале перше запалювання
5 P2	Невдале перше запалювання
5 P3	Відрив полум'я

Захисні функції

Подача повітря і видалення продуктів згоряння	
б 10	Розімкнений тепловий запобіжник
б 12	Недостатня швидкість вентилятора
Мультизональне регулювання	
7 01	Датчик t подачі зони 1 несправний
7 02	Датчик t подачі зони 2 несправний
7 03	Датчик t подачі зони 3 несправний
7 11	Датчик температури повернення зони 1 несправний
7 12	Датчик температури повернення зони 2 несправний
7 13	Датчик температури повернення зони 3 несправний
7 22	Перегрів зони опалення 2
7 23	Перегрів зони опалення 3
7 50	Не визначено гідравл. схему зонального модуля

Функція захисту від замерзання

Якщо датчик температури на подачі в контур опалення відзначає температуру нижче 8 °С, то вмикається на 2 хвилини циркуляційний насос.

Після закінчення перших двох хвилин циркуляції можуть виявитися наступні ситуації:

- А) якщо температура подачі вища 8°C, циркуляція переривається;
- В) якщо температура на лінії подачі перебуває в межах 4°C - 8°C, циркуляція триває протягом ще 2 хвилин;
- С) якщо температура на лінії подачі нижче 4°C, палиник запалюється на мінімальній потужності аж до досягнення температури 30°C.

Захист від замерзання може бути активований тільки при справно працюючому котлі:

- достатній тиск у контурі опалення;
- наявність електроживлення;
- наявність газу.

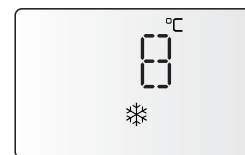

Доступ до внутрішніх елементів

Перед будь-якою операцією з колонкою необхідно знеструмити її за допомогою біполярного вимикача і перекрити газовий кран. Для доступу до внутрішньої частини колонки необхідно:

1. зняти захисний кожух, від'єднавши його від корпусу із приладами (a);
2. відгвинтити два шурупи в передньому кожусі (b), потягнути його нагору і зняти з верхніх штирів (c);
3. повернути консоль керування, потягнувши її нагору;
4. від'єднайте два фіксатори, що кріплять панель камери згоряння. Потягніть панель уперед і зніміть із верхніх завіс (d).

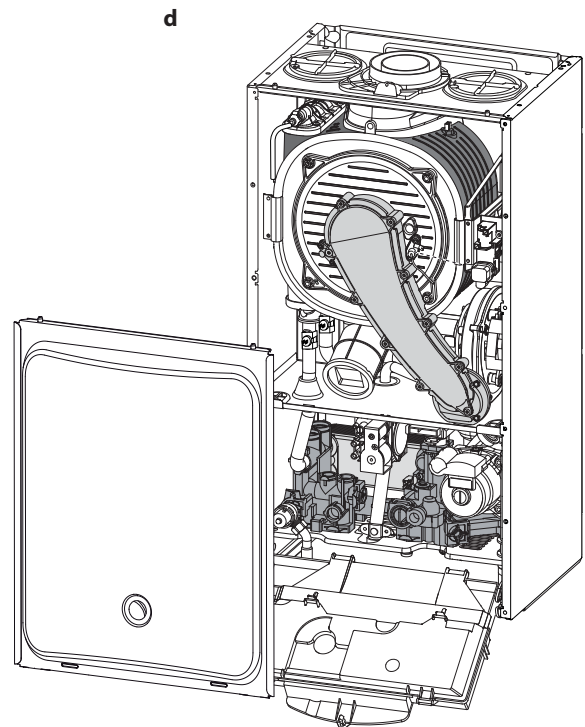
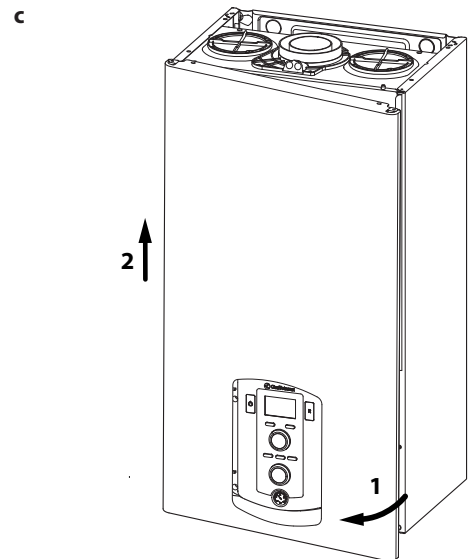
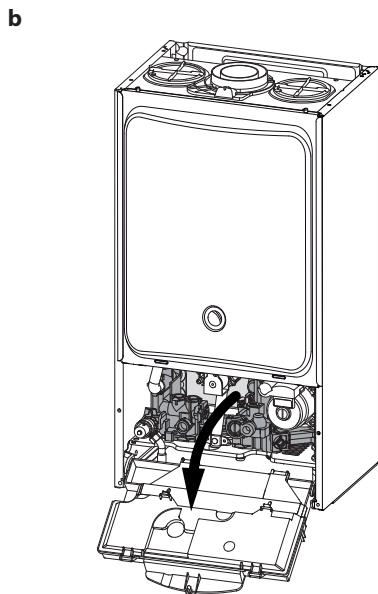
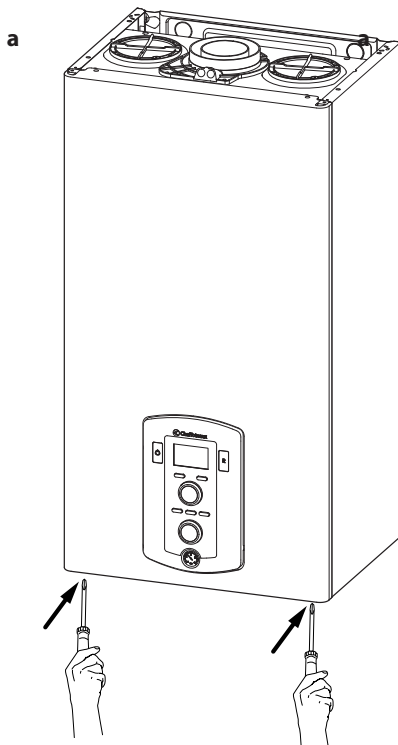

Технічне обслуговування (ТО) – важлива складова забезпечення безпечності, ефективної роботи котла і запорука його тривалої експлуатації. Виконуйте ТО відповідно до чинних норм і правил, а також вимог виробника, не рідше 1 разу на рік. Регулярно здійснюйте аналіз продуктів згоряння з метою контролю КПД котла і недопущення порушення чинних норм щодо викидів у навколишнє середовище.

Перш ніж почати технічне обслуговування:

- Відключіть котел від електромережі, для чого встановіть зовнішній двополюсний вимикач у положення «OFF» (ВИМКН);
- Перекрийте газовий кран і крани опалення і ГВП.

Після закінчення робіт котел відновлює параметри, що передували відключенню.

Загальні рекомендації

Рекомендується виконувати наступні перевірки котла НЕ МЕНШЕ 1 разу на рік:

1. Перевірте на герметичність гідравлічну систему і, при необхідності, замініть ущільнення і добийтеся герметичності.
2. Перевірте на герметичність газову систему і, при необхідності, замініть ущільнення і добийтеся герметичності.
3. Зробіть візуальний огляд загального стану котла.
4. Зробіть візуальний огляд і при необхідності виконайте розбирання й очищення пальника.
5. За результатами огляду за п."3" при необхідності виконайте розбирання й очищення камери згоряння.
6. За результатами огляду за п."4" при необхідності виконайте розбирання й очищення пальника і форсунок.
7. При необхідності очистіть/промийте первинний теплообмінник.
8. Переконайтеся, що наступні захисні пристрої працюють належним чином:
 - термостат перегріву.
9. Переконайтеся, що наступні захисні пристрої газової частини працюють належним чином:
 - електрод контролю полум'я (іонізації).
10. Перевірте ефективність процесу нагрівання води для ГВП (перевірте витрату і температуру).
11. Виконайте перевірку основних параметрів функціонування котла.
12. Видаліть продукти окиснення з електрода контролю полум'я.

Перевірка роботи

Після закінчення технічного обслуговування заповніть контур опалення до тиску близько 1,0 бар і видаліть повітря.

Одночасно заповніть контур ГВП.

- Запустіть котел.
- При необхідності повторно видаліть повітря з контуру опалення.
- Перевірте налаштування і переконайтеся, що всі пристрої керування та контролю діють належним чином.
- Перевірте герметичність, переконайтеся, що система відведення продуктів згоряння і подачі повітря діє належним чином.

Очищення сифона

Для доступу до сифона відкритіть систему збирання конденсату, розташовану зліва внизу. Промийте сифон водою з мийним засобом.

Встановіть на місце систему збирання конденсату.

Примітка. Після тривалого зупинення апарата перед новим розпаленням заповніть сифон водою.

Якщо не відновити рівень води в сифоні, це може виявитися небезпечним, оскільки продукти горіння можуть потрапити до приміщення.

Перевірка роботи

Після технічного обслуговування заповніть систему опалення до встановлення в ній рекомендованого тиску і видаліть повітря з системи.

Зливання води

Для зливання води з контуру опалення дійте наступним чином:

- Вимкніть котел, для чого переведіть зовнішній двополюсний вимикач у положення OFF (ВИМКН), перекрийте газовий кран;
- Відкрийте автоматичний повітровідводник на насосі;
- Відкрийте зливальний кран і злийте воду у відповідну ємність;
- Злийте воду з нижніх точок контуру опалення (при необхідності).

Зливання води з контуру ГВП і вторинного теплообмінника. При небезпеці промерзання необхідно злити воду з контуру ГВП наступним чином:

- Перекрийте кран подачі холодної води в котел;
- Відкрийте всі крани холодної та гарячої води;
- Злийте воду з нижніх точок системи (при необхідності).

Ми не рекомендуємо використовувати незамерзаючі теплоносії для контуру опалення.

ОБЕРЕЖНО!

Перед переміщенням котла спорожніть усі внутрішні обсяги, де може міститися гаряча вода, остерегайтеся опіків. Видалення накипу з елементів котла виконуйте відповідно до вказівок заходів безпеки, у провітрюваному приміщенні, використовуючи спецодяг, уникаючи змішання різних реагентів і забезпечивши захист котла, оточуючих предметів, людей і тварин.

Усі з'єднання, використовувані для вимірювання тиску газу і регулювання газової частини котла, мають бути надійно закриті. Переконайтеся, що котел може працювати на газі наявного типу і що діаметр форсунок є відповідним.

З появою запаху гару або диму з котла, а також запаху газу, від'єднайте котел від електромережі, перекрийте газовий кран, відкрийте всі вікна і зверніться за технічною допомогою до кваліфікованого фахівця.

Навчання користувача

Проінформуйте власника (користувача) про порядок роботи з котлом.

Передайте власникові «Посібник з експлуатації» і попередьте про необхідність зберігати його в безпосередній близькості від котла. Викладіть власникові наступне:

- Необхідність періодично перевіряти тиск води в контурі опалення; порядок підживлення і видалення повітря з контуру опалення.
- Порядок установа температури в контурі опалення і використання регульовальних пристроїв для забезпечення належного та економічного режиму роботи.
- Необхідність періодичного технічного обслуговування котла відповідно до чинних норм і правил, а також вимоги виробника (не рідше 1 разу на рік).
- Заборонено вносити будь-які зміни в налаштування співвідношення подачі повітря і газу.
- Заборонено робити ремонт самостійно.

Технічні характеристики

Затальні відомості	Модель	PIGMA GREEN EVO			
		25	30	35	
Сертифікація CE (№)		0085CL0440			
Типи газу		I12H3P			
Тип котла		C13(X)-C23-C33(X)-C43(X)-C53(X)-C63(X) C83(X)-C93(X)-B23-B23P-B33			
Енергетичні характеристики	Номінальна теплова потужність для контуру опалення, не більше/не менше (Hi)	кВт	22.0/5.5	28.0/6.5	31.0/7.0
	Номінальна теплова потужність для контуру опалення, не більше/не менше (Hs)	кВт	24.4/6.1	31.1/7.2	34.4/7.8
	Névleges, max./min. használati víz teljesítmény (Pci)..... Qn	кВт	26.0/5.5	30.0/6.5	34.5/7.0
	Névleges, max./min. használati víz teljesítmény (Pcs)..... Qn	кВт	28.9/6.1	33.3/7.2	38.3/7.8
	Теплова потужність на виході, не більше/не менше (80 °C - 60 °C) Pn	кВт	21.5/5.4	27.3/6.3	30.2/6.8
	Теплова потужність на виході, не більше/не менше (50°C - 30°C)Pn	кВт	23.3/5.7	29.7/6.8	33.0/7.4
	Потужність в режимі ГВП, не більше/не менше, Pn.....Pn	кВт	25.4/5.4	29.3/6.3	33.7/6.8
	КПД згоряння палива (за виміром на виході продуктів згоряння)	%	97.8	97.8	97.9
	КПД при номінальній потужності (60/80 °C), Hi/Hs	%	97.5/87.8	97.6/87.8	97.6/87.9
	ККД при номінальній потужності (30°/50°C) Hi/Hs	%	105.8/95.3	106.0/95.5	106.4/95.8
	ККД при потужності 30 % від номінальної (30° C) (режим конденсації) Hi/Hs	%	107.7/97.0	107.7/97.0	107.7/97.0
	КПД при потужності 30 % від номінальної (47 °C), Hi/Hs	%	97.7/88.0	97.6/87.9	97.6/87.9
	КПД на мінімальній потужності, Hi/Hs	%	97.6/87.9	97.5/87.8	97.5/87.8
	Клас за КПД. (директива 92/42/ЕЕС)	stea	****	****	****
			A/90	A/90	A/90.1
	Максимальні втрати тепла через корпус при ΔT= 50 °C	%			
Втрати тепла через димохід при включеному пальнику	%	2.2	2.2	2.2	
Викиди	Залишковий тиск у контурі	Па	100	100	100
	Клас за NOx		5	5	5
	Температура продуктів згоряння (G20)	°C	64	64	64
	Вміст CO2 (G20)	%	9.0	9.0	9.0
	Вміст CO (0 % O2)	млн-1	119	101	98
	Вміст O2 (G20)	%	4.5	4.5	4.5
	Кількість продуктів згоряння, не більше (G20)	м3/ч	42.8	49.4	56.9
	Надлишок повітря	%	27	27	27
Опалення	Давление в расширительном баке	бар	1	1	1
	Максимальное давление в контуре	бар	3	3	3
	Объем расширительного бака	л	8	8	8
	Температура води в контурі опалення (високотемпературний режим), не більше/не менше	°C	35 / 82	35 / 82	35 / 82
	Температура води в контурі опалення (низькотемпературний режим), не більше/не менше	°C	20 / 45	20 / 45	20 / 45
ГВП	Температура води в контурі ГВП, не більше/не менше	°C	36 / 60	36 / 60	36 / 60
	Витрата в контурі ГВП (через 10 хв при ΔT=30 °C)	l/min	12.2	14.1	16.0
	Витрата в контурі ГВП при ΔT=25 °C	l/min	14.5	16.8	19.3
	Витрата в контурі ГВП при ΔT=35 °C	l/min	10.4	12.0	13.8
	Клас комфорту за ГВП (EN13203)	stea	***	***	***
	Витрата води в контурі ГВП, не менше	l/min	<2	<2	<2
	Тиск у контурі ГВП, не більше	bar	7 / 0.3	7 / 0.3	7 / 0.3
ЕЛЕКТРИЧНІ ХАРАКТЕРИСТИКИ	Напруга й частота	В/Гц	230/50	230/50	230/50
	Споживана потужність	Вт	110	113	113
	Температура повітря, не менше	°C	+5	+5	+5
	Клас захисту	IP	X5D	X5D	X5D
	Маса	кг	32	35	36

Ariston Thermo Ukraine LLC

str. Bozhenko 86E

Office phone: +380 44 496 25 18

E-mail: info.ua@aristonthermo.com

www.ariston.ua